



#### CONTACT INFORMATION

E-Mail: [support@contixo.com](mailto:support@contixo.com)

Website: [www.contixo.com](http://www.contixo.com)

CONTIXO is a trademark of Contixo Inc.

2021 Contixo Inc. All Rights Reserved.

## Instruction Manual

Please read this instruction manual first before operating the drone.

Please keep this manual for future use.

**F31 4K GPS DRONE**



Battery Warnings and Usage

The battery charger included with the drone has been designed to safely charge the Li-Po battery.

**CAUTION: All instructions and warnings must be carefully followed. Mishandling of the Li-Po batteries can result in a fire, personal injury, and/or property damage.**

1. By handling, charging, or using the included Li-Po battery you assume all risks associated with the lithium batteries. We cannot be responsible for any misuse.
2. If at any time the battery begins to balloon or swell, please discontinue use immediately. Never charge or discharge a battery that is ballooning or swelling as this can result in a fire.
3. For best results, always store the battery at room temperature and in a dry area.
4. **Always transport or temporarily store the battery in a temperature range of 40-120°F. Do not store battery or drone in a car or direct sunlight. If stored in a hot car or temperature, the battery can be damaged or even catch fire.**
5. Never use a Ni-CD or Ni—MH charger. Failure to charge the battery with a compatible charger may cause fire (resulting in personal injury and/ or property damage).
6. Never exceed the recommended charge rate.
7. Never cover warning labels with hook and loop strips.

**WARNING:** We recommend using a 5V (2A) adapter for charging. Please do not attempt to charge by computer. Do not use more than a 5V power supply (otherwise, property damage and injury can occur). When a Li-Po battery is discharged below 3.7V, the battery may be damaged and will no longer accept a charge. If the drone battery is low, then please land the drone immediately and recharge the battery.

## Safety First

### Always follow proper operating procedures and safe-flight guidelines

Please read this instruction manual carefully before flights for important information regarding product functions and operation tips. It is important to learn how to use the product to achieve a safe flight. Stay informed of local laws and regulations regarding flying this product and always abide by the law. Keep away from any no-fly zones and always respect the privacy of others. Please do not operate the drone in a highly-populated public area or without prior permission.

### Safe flying

Always keep the remote controller at least 8 inches away from your body when flying the drone. Please keep in mind the safety of others when operating this drone.

### Keep a safe distance from a flying drone

Never use your hands to touch a flying drone under any circumstances!

### Keep away from heat sources

This drone is made of metal, fiber, plastic, electronic components, and other materials. Please keep it away from heat sources to avoid any deformation. This drone will be subject to damage caused by any prolonged sun exposure at high temperatures.

### Environmental protection requirements

To protect the environment, please recycle the drone as per local laws and regulations.



**NO FAA LICENSE NEEDED!**

## Table of Contents

- 3. What's in the Box
- 3. Technical Parameters of the Drone
- 3. Drone Diagram
- 4. Drone Battery Charging
- 5. Open the Phone Holder
- 6. Product Assembly
- 7. Unfold the Drone
- 7. Installing Battery
- 8. How to Power on/off the Drone
- 8-10. Remote Controller
- 11. Remote Controller Signal Connection
- 12-13. Control Mode Selection
- 14. Camera
- 14. How to Pair the Remote to the Drone
- 15. Remote Control Status Indicator
- 15. Drone Initialization Detection
- 16-17. Drone Geomagnetic Calibration
- 18. Gyroscope Calibration
- 18-19. How To Lock and Unlock the Drone
- 19. Lost Control of the Drone
- 19. Flight Operation (Mode 2)
- 20. One-Key Takeoff/Landing
- 20. Adjust the Gimbal Camera Angle
- 21-23. Flight Modes
- 24. Capturing Photos and Videos
- 24. Low Battery Warning
- 25. Signal Strength Indicator
- 25. Pre-Flight Preparation
- 25. Flight Preparation
- 26-36. Smartphone Device Application
- 37. A Flight Path
- 38-39. Troubleshooting
- 40-41. Optical Flow System
- 41. Technical Support

## What's in the Box

### Products/ Spare Parts Included In The Box

- 1 Drone
- 1 Battery
- 4 Propeller Blades
- 1 Type C Cable
- 1 Remote Control
- 1 Screwdriver
- 1 Warranty Card
- 1 Instruction Manual

## Technical Parameters of the Drone

- Diagonal: 9 inch (230 mm)
- Dimension: Fold: 5.5\*3.9\*2.2 inch (140\*86\*56 mm)  
Unfold: 12.2\*10.6\*22 inch (310\*270\*56 mm)
- Flight Weight: 8.6 Oz (245 g)
- Battery: 7.7 V 1820 mAh Li-Polymer
- Charging Time: Approximately 150 minutes
- Maximum Flying Time: Approximately 25 Minutes
- Phone camera resolution: 1280\*720
- Phone Recording Resolution: 1280\*720@20 FPS
- TF Card Camera Resolution: 2.5K: 2560\*1440; 4K: 3840\*2160
- TF Card Recording Resolution: 2.5K: 2560\*1440@25 FPS;  
4K: 3840\*2160@16 FPS

## Drone Diagram

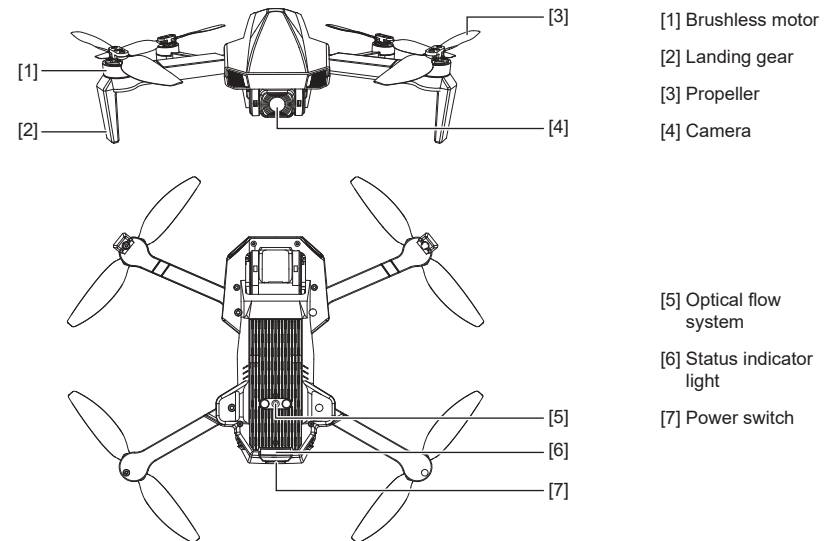

## Drone Battery Charging

### How to Charge the Drone Battery:

- Please charge the battery fully before using it.
- Be sure you use the officially supplied USB charging cable to charge.
- The charging time is about 2.5 hours.
- This drone charging data is based on 5V 2A power adaptor. Different types power adaptor and power device will affect the charging time. It is recommended that 5V 2-2.1A adaptor be used for charging.
- Charging: The battery indicator light will flash in turns.
- Fully charge: The battery indicator will stay on.

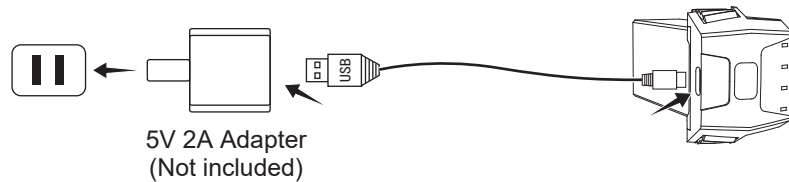

### ATTENTION:

- Adult supervision is required when charging the batteries.
- Only batteries of the same type as recommended are to be used.
- Exhausted batteries are to be removed from the drone.
- The supply terminals are not to be short-circuited.
- The charging line to be used with the product should be regularly examined for potential hazards, such as damage to the cable, cord, or plug.
- Please use the charger indoor only.
- After the flight, please charge the battery to half full then store. If no use for long time, please recommend to use out and recharge the battery once per month, lest the battery damaged for over discharge.
- If battery is damaged, stop charging immediately and contact us at [support@contixo.com](mailto:support@contixo.com) for replacement parts.

## Open the Phone Holder

1. Pull out the mobile phone holder upwards completely (Pic. 1);
2. Tilt the holder 30 degrees towards you and then you will hear a click sound (Pic. 2);
3. Rotate and fix the support board in place (Pic. 3);
4. Adjust the mobile phone holder upward or downward according to the size of your mobile phone (Pic. 4).

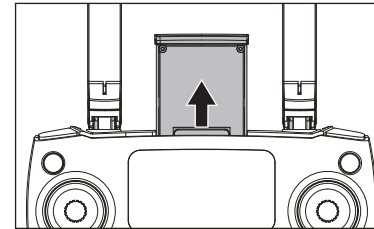

Pic. 1

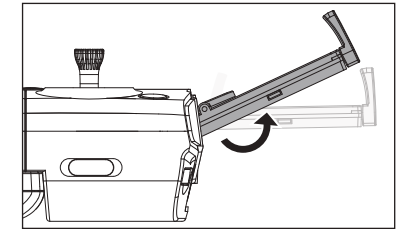

Pic. 2

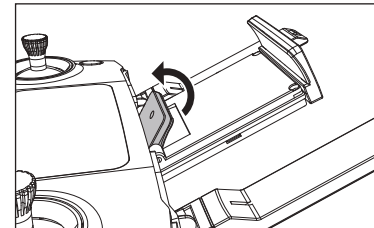

Pic. 3

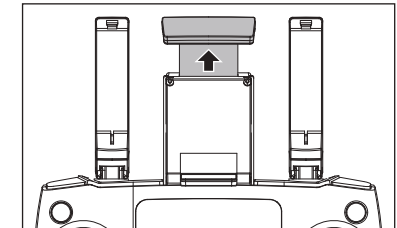

Pic. 4

## Product Assembly

**!** Attention: Please install all fittings step by step as below pictures. Keep in mind that the propellers are distinguished by A & B mark and propellers screws are distinguished by dot mark. Please pay attention to your rotation direction.

### ● Attach the propellers:

Select corresponding propellers, (A and A, B and B), install into the motor shaft, using screwdriver to fix the screws clockwise. (as pic. 1-2)

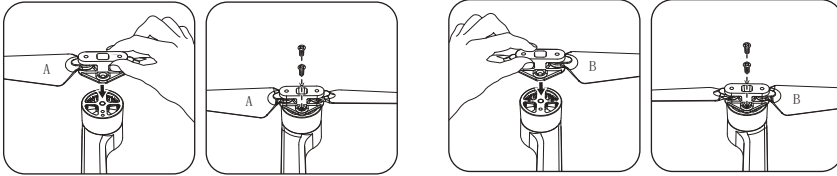

Pic. 1

Pic. 2

### ● Detach the propellers:

Using screwdriver turn anti-clockwise, take out 2 screws, disassemble the propeller. (as pic. 3-4)

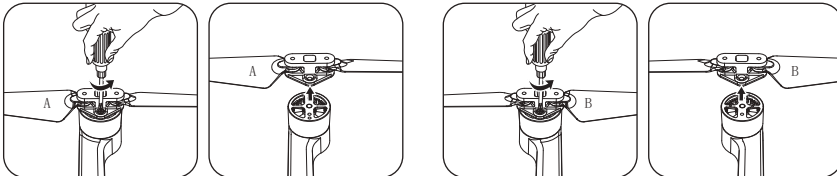

Pic. 3

Pic. 4

- **IMPORTANT:** Propellers must be properly installed with the correct Letter A and B propellers.
- Use caution when installing the propellers (as they are sharp).
- Please use Contixo propellers only for this drone. Replacement part can be ordered through Contixo by sending an email to [support@contixo.com](mailto:support@contixo.com).

## Unfold the Drone

The drone is folded inside the package. Follow the steps as below to unfold the drone.

Step 1: Unfold the front arms (Pic. 1);

Step 2: Repeat again to unfold rear arms (Pic. 2).

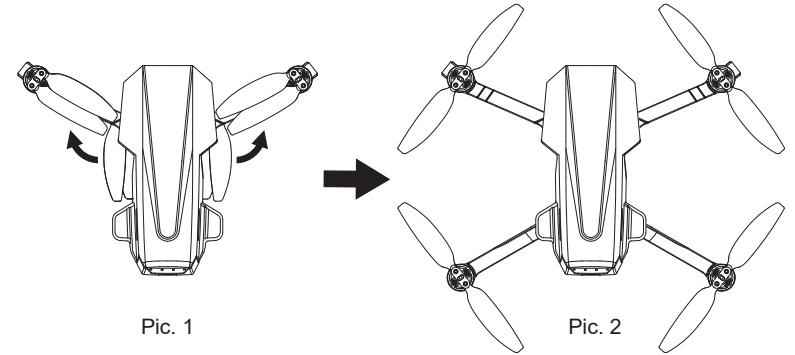

Pic. 1

Pic. 2

## Installing Battery

Insert the fully charged battery into the drone battery box, ensure the battery install correctly.

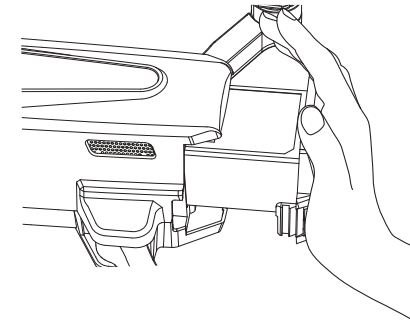

## How to Power on/off the Drone

Long-press the drone's power button, it will turn on, in the same time, the drone will have power-on sound and indicator light turn on.  
 Long-press the power button for 3 seconds, the drone will turn off and indicator light will turn off too.

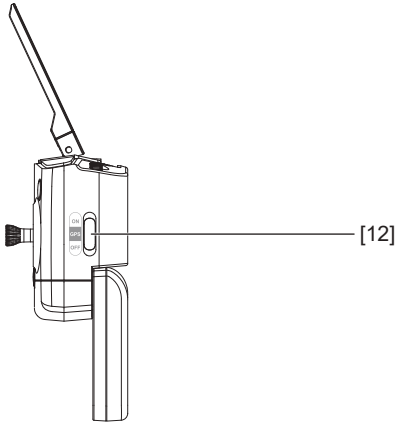
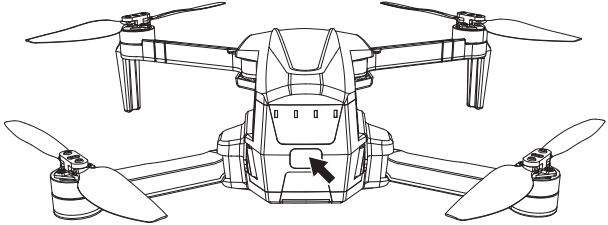

## Remote controller layout

- [1] Photo/Video
- [2] Left stick
- [3] Unlock/Lock
- [4] Phone holder
- [5] One-key RTH
- [6] Right stick
- [7] Power switch
- [8] LCD display
- [9] One-key takeoff/One-key landing
- [10] Gimbal control hand wheel
- [11] Fast-slow speed switch
- [12] GPS switch

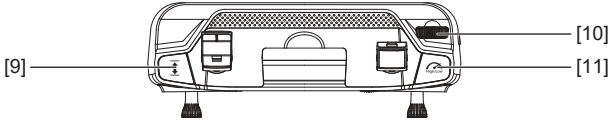
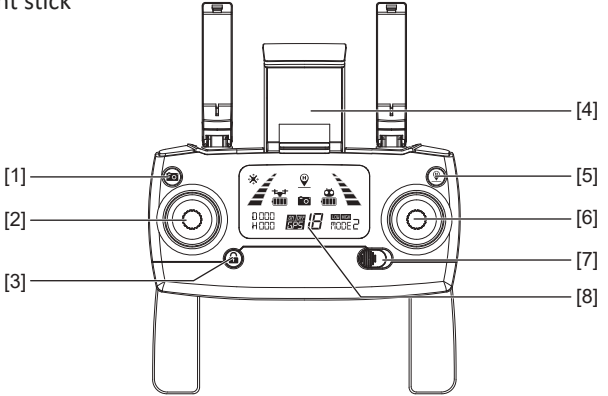

## Remote controller LED Icons /Layout

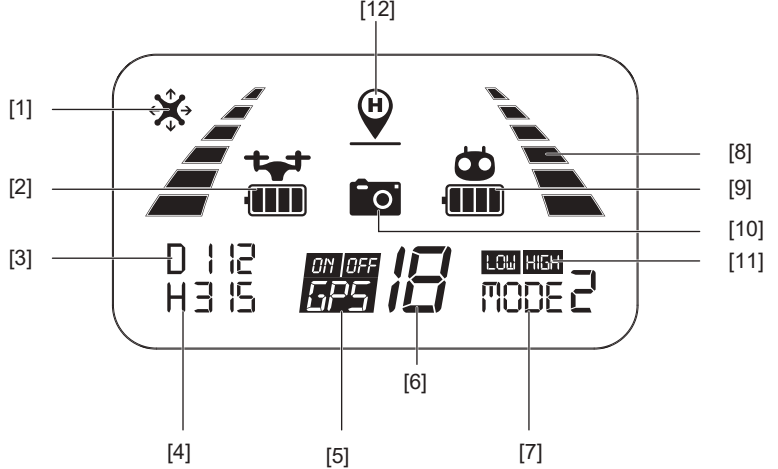

- [1] Headless mode
- [2] Drone battery level
- [3] Distance against Home Point
- [4] Altitude against Home Point
- [5] GPS mode
- [6] Satellite amount
- [7] Remote controller throttle mode
- [8] Signal strength
- [9] Remote controller battery level
- [10] Photo/Video
- [11] High/Low speed mode
- [12] Return to Home (RTH) icon

## Remote Controller Battery Installation

- Step 1: Unfold the hand sticks and open the battery door (Pic. 1);  
Step 2: Install 2\*AA batteries into the battery compartment according to the given polarity (Pic. 2);  
Step 3: Close the battery compartment (Pic. 3).

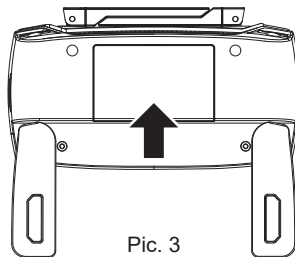
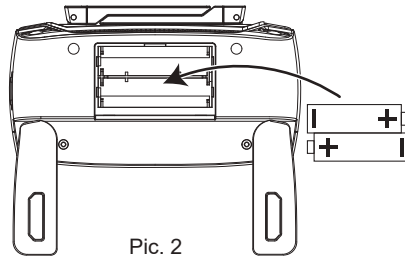
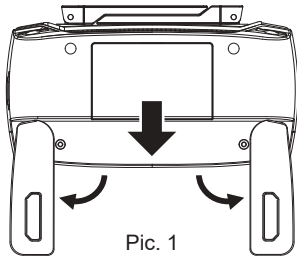

- Insert batteries with correct polarity.
- Do not mix old and new batteries.
- Do not mix alkaline, standard (carbon-zinc), or rechargeable (nickel-cadmium) batteries.
- Rechargeable batteries are to be removed from the drone before being charged.
- Rechargeable batteries are only to be charged under adult supervision.
- Exhausted batteries are to be removed from the drone.
- The supply terminals are not to be short-circuited.
- In order to avoid battery leakage causing damage to the remote controller, please take out the battery if not in use for a long time.

## Remote Controller Signal Connection

NOTE - Please make sure that the drone is turned off

All you need to do is simultaneously press and hold the “Red Lock/Unlock” button on the remote controller and turn “ON” the remote controller (by moving the power switch to the right). The remote controller will send out 2 beeping sounds and the indicator light “” will keep flashing (indicating that the remote controller is now ready to pair; you can also change the “Throttle Mode” at this time).

During this point (and before pairing with the drone), you are able to select the control mode which best suits you. Please see pages 12 – 13 for throttle control options.

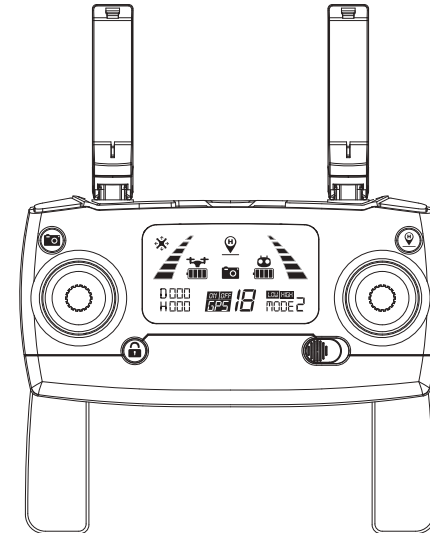

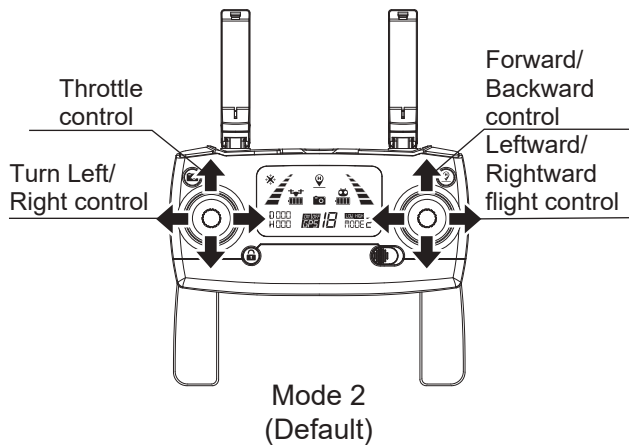
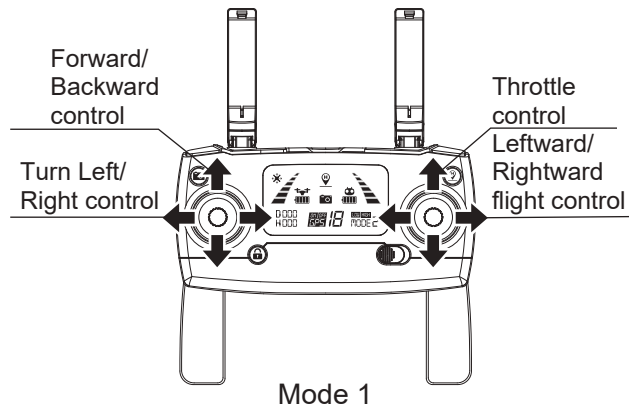

### ATTENTION:

- Any interruption during the pairing process will disrupt pairing.
- You must not turn on the drone prior to this step. Otherwise, you will not be able to connect the drone and the remote successfully.
- This is the only time you can change between Remote Controller Throttle Modes. If you wish to change modes after pairing, you must turn off the drone and the remote and repeat this process again.



Mode 1: The right stick serves as the throttle.  
 Mode 2: The left stick serves as the throttle.

- The remote controller is set at Mode 2 by default.

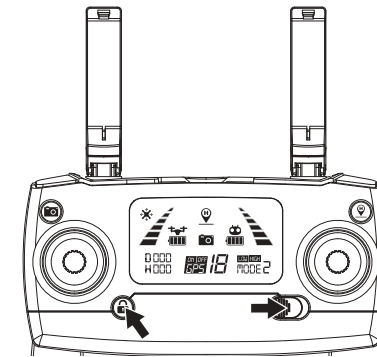

- Step 1. Keep pressing the red button “” and turn on the remote controller, the remote controller is under signal connection status (Pic. 1);
- Step 2. Keep pressing the RTH button “” for 3 seconds to choose the throttle control mode (Pic. 2). The throttle control mode will change according to each press. The mode number is shown on the LCD screen. The throttle control mode is set at mode 2 by default.

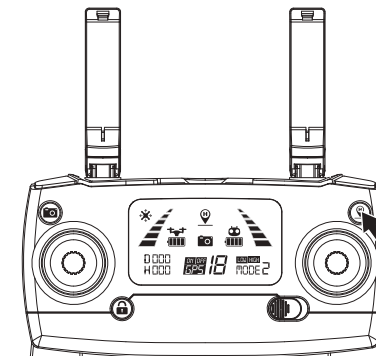

Pic. 1



Pic. 2

-  Attention: To change the stick mode of the remote controller, please make sure that the remote controller is under signal connection status (the indicator light “” keep flashing). If not, the stick mode could not be changed.



## Camera

Short-press the button indicated as below, the camera icon “📷” on the LCD screen flashes once, the camera takes one photo;  
Long-press the same button, the video icon “📹” on the LCD screen flashes slowly, the camera is taking video. Long-press again will exit shooting.

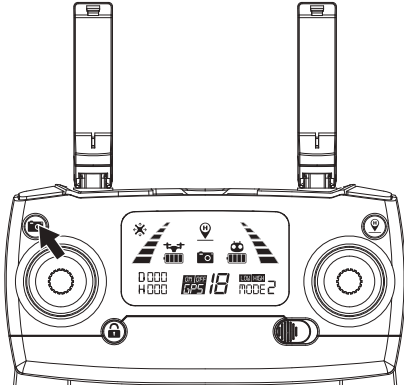

## How to Pair the Remote to the Drone

Step 1: Press and hold the red button “🔒” and simultaneously turn “ON” the remote controller (by moving the power switch to the right) (Pic. 1). The remote controller will send out 2 “beeping” sounds and the indicator light “📶” will keep flashing.

Step 2: Press the power button to power on the drone (Pic. 2). The drone will make a power-on sound with indication light flashing and will automatically link to the remote controller. Once the remote controller sends out a long beep sound and the indicator light of the remote controller turns from flashing to solid on and the signal icon “📶” is shown on the LCD screen, it means that signal connection is succeeded.

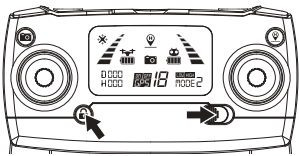

Pic. 1

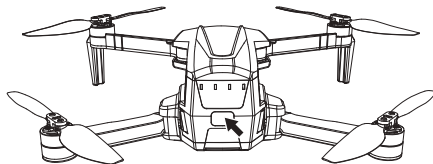

Pic. 2

Signal connection will only need to be completed once. The remote controller will remember your drone once paired.

## Remote Control Status Indicator

No.	Status	Meaning
1	Indicator lights “📶” flash quickly.	The remote controller is under <b>Signal Connection Status</b> .
2	The remote control beeps with steady “beep...beep” sound and the battery icon “🔋” on the LCD display is flashing.	The remote controller battery is low.
3	Battery icon “🔋” on LCD display is as shown (with steady beep...beep...beep) sound.	Drone’s Battery is running low, the drone will return if the flight altitude is between 100 feet and 330 feet.
4	Battery icon “🔋” on LCD display is as shown with steady long beep sound.	Drone’s battery is low, the drone will return if the flight altitude or distance is far than 50 feet; If the distance is less than 50 feet, the drone will land on the taking off spot.
5	Signal icon on LCD display is less than two bars or not displaying, with steady “beep...beep...beep” sound.	1. The distance between the drone and remote controller is so long that the signal is weak. 2. The battery is removed after the drone connects to the remote controller.

## Drone Initialization Detection

After **Signal Connection** has been successful, the drone enters the initialization detection procedure. Make sure that the drone is set on a flat and level surface for this step. In this time, the green light flash fast. If the drone is always in initialization, can’t enter compass calibration. Please place the drone in ground, let the drone do gyro calibration to exit the initialization. The initialization process takes about 5 seconds. The process is done once the indicator light stay on.

**ATTENTION:** Please make sure that the drone is set on a flat and level surface for the initialization detection procedure to be successful. If the drone is always in initialization, can’t enter compass calibration. Please place the drone in ground, let the drone do gyro calibration to exit the initialization.

## Drone Geomagnetic Calibration

Before unlock the drone, please operate as picture to enter the geomagnetic calibration.

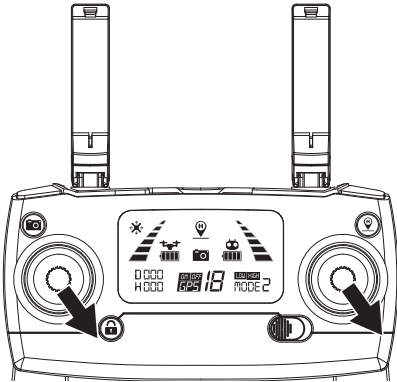

### Two Steps for Geomagnetic Calibration:

#### Step 1) Horizontal Calibration

When the drone's indicator lights flash yellow alternatively, hold the drone **horizontally** and rotate it 360 degrees along the horizontal axis for about 3 circles (counterclockwise). The drone's indicator lights will change from flashing yellow to flashing green alternatively when complete.

Drone **Compass Calibration** must be done for each flight. When changing new battery or the battery is reinstalled, Compass Calibration should be done again. Compass Calibration must be performed after successful drone initialization detection.

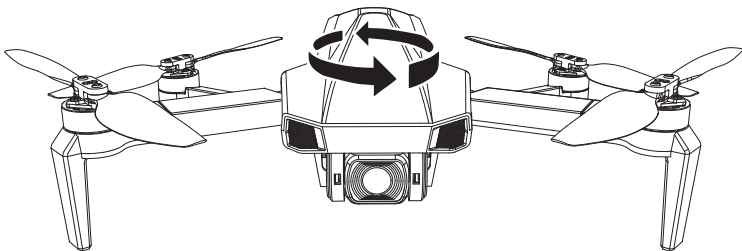

## Drone Geomagnetic Calibration (continued)

#### Step 2) Vertical Calibration

Hold the drone vertically with its front (camera) facing up and rotate it 360 degrees counterclockwise along its horizontal axis for about 3 full circles until the indicator light of the drone change from flashing to solid. After you are done with this step, please set the drone on a flat surface and wait for the satellite signal connection to be at least 7 and above. The calibration will be successful when the indicator light is solid green.

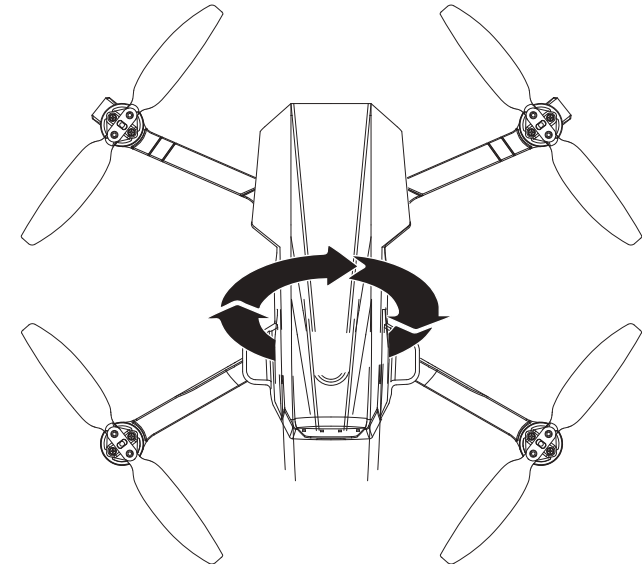

#### **ATTENTION:**

- To fly with GPS mode, choose an open and wide space for the flight. Please also make sure that there be at least 7 satellite signals showing on your controller.
- In GPS mode, if the drone cannot hover at a fixed point or the fixing performance is poor, please re-calibrate the geomagnetic, it can improve the flight performance.
- **DO NOT** calibrate drone compass in an area with a strong magnetic field (such crowded areas as parking lots, heavy traffic zones).
- **DO NOT** carry ferromagnetic materials, such as keys, phones, etc. with you during calibration.
- **DO NOT** calibrate near large pieces of metal.

## Gyroscope Calibration

Once the drone has been calibrated, set drone on a flat surface. Now, push down both of the control sticks to the lower-left corner and release (as indicated in photo below). When the indicator light flashing rapidly, it means that the gyroscope is under calibration status. When the light on your drone turns solid color the calibration is successful.

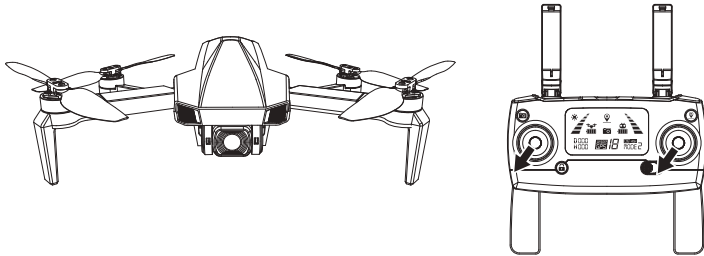

- The gyroscope calibration has been done in factory by default. Gyroscope calibration is not required to be performed unless the drone cannot exit the drone initialization detection procedure while the drone initialization detection is finished or the flight status is not good.
- Please make sure to set the drone on a level horizontal surface when performing calibration. Failure to follow these instructions can and will affect the flight performance.

## How to Lock and Unlock the Drone

### Unlock the Drone:

Press the Unlock button. The motors and propellers will begin to rotate and spin. The drone is now ready for liftoff. (If you do not activate takeoff within 15 seconds, the motor/propellers will automatically stop spinning. )

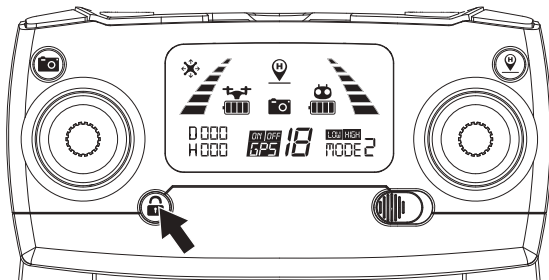

## How to Lock and Unlock the Drone (continued)

### Locking the Drone:

There are 3 methods to control the drone in case of event of the following situation.

Method 1) When the drone is on the ground and the motor is still rotating, pull down the throttle stick to the bottom position and hold until the propellers stop.

When the propellers stop, it means the drone is locked.

Method 2) When using 1-Key Landing or Auto Return, the motor will stop turning when the drone lands (and will automatically lock, turn off).

Method 3) Emergency Stop - When the drone is flying at a distance within 50 feet or altitude within 15 feet, long-press the RED LOCK button for 3 seconds. The motors stops immediately and the drone will stop flying and fall. (This last method is not recommended as it can cause damage to the drone and endanger the safety of others).

## Lost Control of the Drone



If you lose control of the drone, please follow the step outlined below to avoid the drone from flying off:

1. Turn off the remote controller - The drone will automatically return (when the GPS signal connection is good with at least 7 satellites).
2. Turn off the remote controller – After 6 seconds, the drone will start to slowly descend until it lands on the ground and will self-lock (when there is no GPS signal or the GPS signal is weak; satellites number is less than 7).
3. Long-press the RED button for 3 seconds. This will activate the “Emergency Stop” function and the drone will stop flying and perform a sudden stop. (This is not recommended as it can cause damage to the drone and endanger the safety of others).

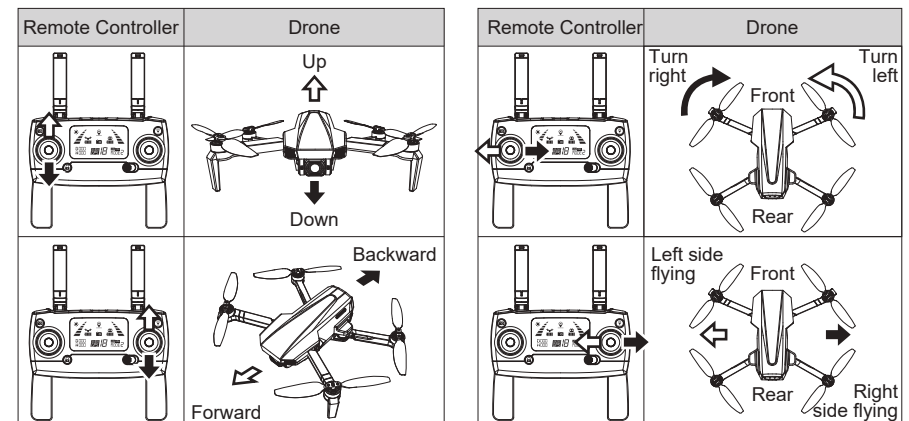
## Flight Operation (Mode 2)



## One-Key Takeoff/ Landing

1. After the drone is unlocked, press the “” button (as indicated below). The drone will automatically start hovering up to an altitude of between 5-9 feet. When using this feature, please also make sure that you have at least 5-9 feet of clear open space (in height).
2. When the drone is flying, **short-press** the “” button (as indicated below). The drone will automatically land on the ground.

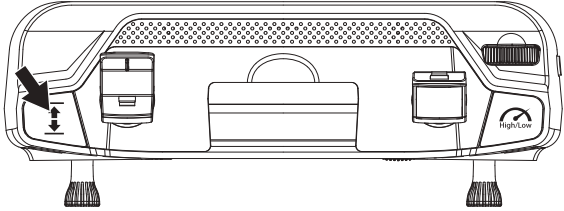

When the drone lands and the motors stop, the drone will be locked. (Please refer to page 19 for locking instructions.) You must unlock the drone again in order for takeoff.

## Adjust the Gimbal Camera Angle

By toggling gimbal hand wheel on transmitter, the shooting angle of gimbal camera will be adjusted. Please adjust the angle according to the using situation.

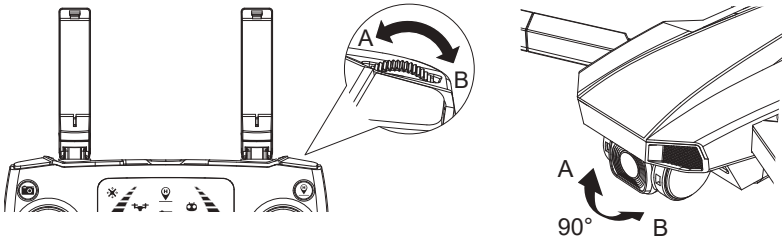

## Flight Modes

### Manual Controls:

Switch or slide the GPS button to the down. This will turn off the GPS function and the drone can now be operated in optical flow mode (recommended for more advanced users). The icon “” on transmitter LCD screen displays the current flight mode.

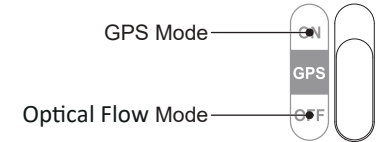
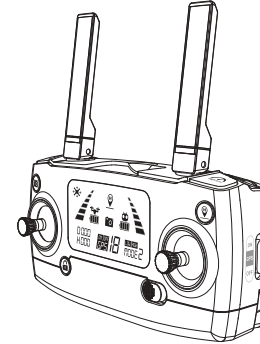

**WARNING:** The drone cannot fly with precise positioning and hovering without GPS enabled (turned ON). We only recommend you try this if you are an experienced pilot.

### GPS Mode

GPS mode enables precise positioning and prevents drone loss. Simply move the GPS switch to the above side (“On”) position before operating the drone to use all of the GPS features such as “**Return-To-Home**” and “**Low Battery Return-To-Home.**” (Note - You must wait until you achieve a GPS signal of at least 7 satellites before flying the drone with GPS feature enabled.)

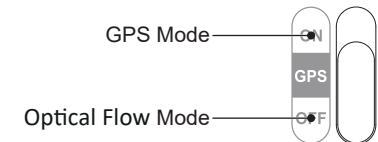
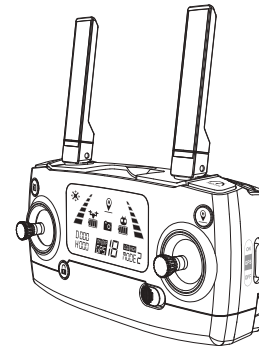

The **Return-to-Home (RTH)** procedure brings the drone back to the last recorded Home Point. There are 3 types of RTH procedures: **Smart RTH**, **Fail-Safe RTH** and **Low Battery RTH**.

The following section describes the Home Point and GPS signal in detail.

	GPS	Description
Home Point		The Home Point is the location from where the drone takes off. A strong signal of at least 7 satellites must be present prior to take off in order for the drone to remember the home point.

**Smart RTH**

If a strong GPS signal is available (more than 7 satellites on the LCD screen) and the Home Point is recorded at takeoff, press the **Return-To-Home** button. The drone will fly back to the Home Point. You must use the Remote Controller to guide the drone around any obstacles during the Smart RTH procedure. You can press the RTH button again to exit RTH procedure and regain the control of the drone.

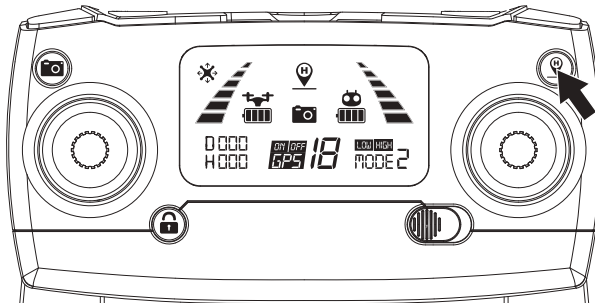

**PLEASE NOTE:** The drone does not have sensors allowing it to avoid obstacles. The drone must always be flown in a wide-open area and must be manually controlled to avoid obstacles. Use caution when using the Return-To-Home (RTH) function and make sure the drone does not end up on a rooftop, a tree, or any other obstacle that may be in the way during return and descent.

**Fail-Safe Return**

Fail-Safe RTH will be triggered if the remote controller signal is lost for more than 6 seconds. The GPS control system will guide the drone automatically to the last recorded Home Point. Regain control of the drone by pressing the RTH button if the remote controller signal is recovered.



- During the Fail-Safe Return procedure, the drone cannot avoid obstacles (there is no auto-detection sensors for any obstacles).
- The drone cannot Return-To-Home if the GPS signal is weak (satellites number is less than 7).
- If there is no GPS signal, and remote controller signal lost for more than 6 seconds, the drone will not Return-to-Home but descend slowly until it lands on the ground and is locked.
- When returning home automatically, if the drone flies above 50 feet, the drone will immediately perform the return operation. When the altitude is lower than 50 feet, the drone will automatically rise to 50 feet before performing the return operation (the return altitude can be set in the APP).

**Low Battery Return-To-Home (RTH)**

The drone will perform a Low Battery Return-To-Home function when the battery is low. If the battery icon on the LCD screen shows “”, the indicator lights flash red slowly and you will hear a steady “DiDiDi...DiDiDi” sound. This is a notification that your drone’s battery is low and it is time to bring it home. If the drone’s altitude is over 100 feet or the drones distance is 330 feet away, the drone will automatically fly back to the original Home Point.

If the battery icon on the LCD screen shows “”, and you hear a steady “Di...Di” sound, this is a notification that your drone’s battery is very low and it is time to bring it home. If the drone’s altitude is over 50 feet or the drones distance is over 50 feet away, the drone will automatically fly back to the original Home Point.

If the drone flying altitude is less than 50 feet or the flying distance is less than 50 feet, then drone will automatically land to the ground.

**WARNING:** You can regain control of the drone by pressing the RTH button if the battery icon on the LCD screen shows “”. But when the battery icon on the LCD screen shows “”, you can not regain control of the drone by pressing the RTH button.

## Capturing Photos and Videos

### Photo:

To capture breathtaking photos, **simply short-press the Photo/ Video** button. The LCD screen camera icon will flash once and the remote will beep once notifying you that the image has been captured.

### Video:

To capture breathtaking videos, simply **long-press the Photo/Video** button. The remote will beep twice and the LCD video icon will flash during recording. To stop recording, simply **long-press the Photo/Video** button. The remote will beep twice and the video icon will disappear from the LCD screen.

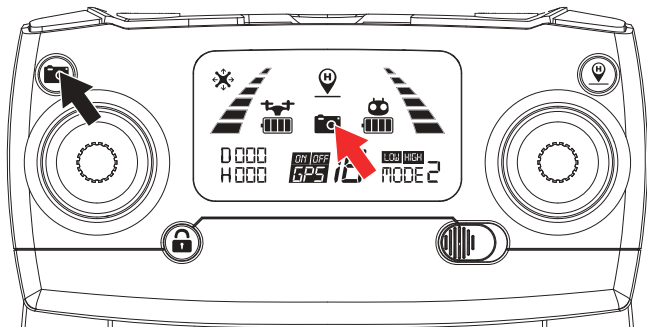

**ATTENTION:** It is not possible to capture photo or video when the drone does not have a micro SD card inserted or if the micro SD card is malfunctioned. You can always capture photo and video by using the “M RC PRO” App interface. However, if you do not finish recording a video prior to powering off the drone, the video file will be corrupted and it will not be viewable or saved.

## Low Battery Warning

Keep an eye out for **the Low Battery Warning**. The drone and the remote will notify you when you are running low on battery. The drone's indicator light will flash slowly when the battery is beginning to run out.

At this point, we recommend bringing the drone to a safe landing.

## Signal Strength Indicator

Signal Strength icon shows the strength of the received signal. The more, the better. If the signal is weak or irregular, then please do not fly the drone in the same area.

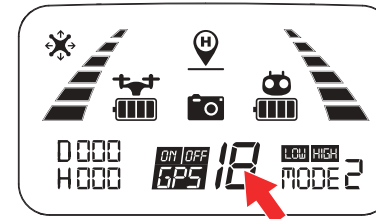

- **DO NOT** attempt to fly over populated areas in case you lose connection and for the general public safety of others.
- During the **Fail-Safe Return** procedure, the drone cannot avoid obstacles.
- The drone cannot Return-To-Home if the GPS signal is weak (satellite number is less than 7).
- If there is no GPS signal and the remote controller signal is lost for more than 6 seconds, the drone **will not** Return-To-Home but instead descend slowly until it lands on the ground and locks itself.

## Pre-flight Preparation

Before you take off, please make sure:

1. The drone and the remote controller are completely charged.
2. The propellers are installed correctly and screwed in the right direction.
3. The motors (and propellers) work normally after unlocking.
4. Make sure the you have at least 7 GPS signals before taking off.

## Flight Preparation

1. Link the remote controller with the drone.
2. Perform the drone initialization detection.
3. Perform the drone compass calibration.
4. Unlock the drone.
5. Slowly push the throttle stick upward and the drone will take off.
6. After you are done with your flight, you must pull the left-side (altitude) throttle lever slowly to the bottom (down) until the drone lands safely and the motor stops rotating. The drone will automatically lock itself.
7. Take out the battery from battery compartment of the drone and store or recharge it for your next flight.

## Smartphone Device Application ("M RC PRO" App)

The "M RC PRO" Smartphone App is essential to accessing all the features of the "M RC PRO" drone. Please make sure that your smartphone supports 5G Wi-Fi and be sure to download & install the "M RC PRO" App to your smartphone before you fly your drone.

### Where to download "M RC PRO" App:

For Android users, please go to the Google Play Store and search for "M RC PRO" to download and install.

For Apple (iOS) users, please go to the Apple App Store and search for "M RC PRO" to download and install.

Scan the following code with your smart phone in order to download the flight control app.



M RC PRO

### How to Link the "M RC PRO" App to the Drone:

Turn on the drone. Then enter your smartphone's **SETTINGS** option. Turn on Wi-Fi, find "Contixo F31-XXXX" on the list and connect your device to that Wi-Fi signal.

Make sure that your smartphone and the drone have successfully connected. Next, exit settings and tap the "M RC PRO" App on your smartphone; click 'START' to enter the App interface.



## Smartphone Application (continued)

Tap on the "Start" button for the Introduction for Beginner.



**SYSTEM REQUIREMENTS:** Please make sure that your smart-phone supports 5G WI-Fi.

From the interface screen select and click next.

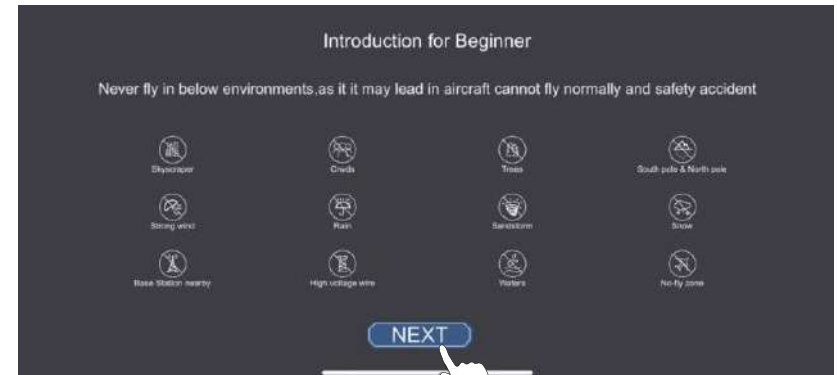

## Smartphone Application (continued)

Tap on the “CLICK” button.



You will see a live feed from the drone camera and you will be ready to use your app to record videos, take photos, view your gallery, and enter the VR Headset FPV Viewer (VR Headset not included).



## Smartphone Application (continued)

Tap on the “” button on the right hand corner to enter the gallery, you are now ready to use your app to record videos/picture taking to your gallery or remove it.



Tap on “” button to exit the gallery.

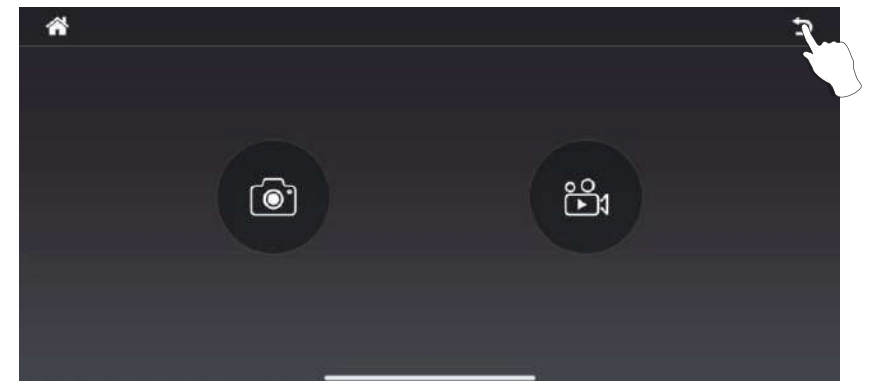



**Gallery Viewer**

You can view all of your captured files via the "M RC PRO" App interface. Simply press the "Gallery" icon to enter the gallery interface.



**Video Internal Viewer:** Press this icon to access the video files recorded or downloaded internally on your device.

**Video TF Card Viewer:** To see the videos stored in the micro SD card through your smartphone, you must connect your drone to the phone's WiFi first, then click the "📁" button to download the videos into the phone. Click the "🔍" button for playback. You also can delete the files by pressing the "🗑️" button.



**Photo Internal Viewer:** Press this icon to access the photo files recorded or downloaded internally on your device.

**Photo TF Card Viewer:** To see the photo stored in the micro SD card through your smartphone, you must connect your drone Wi-Fi to the phone first, then click the "📁" button to download the photo into the phone. Click the "🔍" button to playback. You also can delete the files by pressing the "🗑️" button.



**"Show" Button:** Press this icon to show three more icons on the App



**"Hide" Button:** Press this icon to hide the icons on the App



**3D Split Screen:** Press this icon to enter the 3D VR viewer. You will need a VR glasses for this feature to work.



**180° Screen Rotation:** Press this icon to rotate the orientation of the camera feed if it is upside down.



**GPS Signal:** The number in the lower-right corner of the icon shows the number of satellites that have been found. If no satellite signal is present, then the icon will be red.



**Settings:** This is where you set the flight parameters.

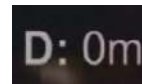

**Horizontal Distance (RTH Home Point Distance):** Display the horizontal distance of the drone to the return point.

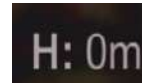

**Vertical Distance (Altitude):** Display the vertical distance from the drone to the return point.

## Smartphone Application (continued)



**Drone Battery Level:**  
Display the power of the drone.



**Remote Controller Battery Level:**  
Display the power of the remote controller.



**Remote Controller Signal Strength:** Display the **Signal Connection** between the remote controller and the drone.



**Signal Strength:** Display the **Signal Connection** status between the smartphone 5G Wi-Fi and the drone camera.



**“Return” Button:** Press this icon to return to the previous menu.



**Location of Drone**



**Location of Mobile Phone**



**Photo Button:** Click to take a photo.



**Video Button:** Click to start recording. Click again to close and save the video. If you are disconnected from the Wi-Fi connection (or if you turn off the power without saving the recording of the video), then the video may not be saved successfully.



**Image Settings:** Click to set the quality of the picture, video and FPV image.

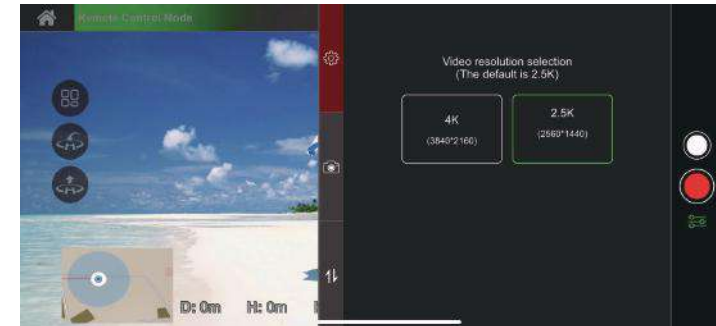

## Smartphone Application (continued)



### **ATTENTION:**

1. When there is a micro 32 GB SD card in the drone, the pictures and videos will be stored in the micro SD.
2. When there is no micro SD card in the drone, you can only use the smart-phone APP to take pictures and videos (which will be stored in the "M RC PRO" APP within your smart-phone).

## Smartphone Application (continued)

 RTH Switch (Return-To-Home) Icon: If a strong GPS signal is available (more than 7 satellites displayed on the LCD screen) and the Home Point is recorded at takeoff, press the RTH icon and swipe the button to the right. The drone will then begin to fly back to the Home Point. The icon will turn green when you enter the Auto Return-To-Home (RTH) mode. Click “” again to exit and regain control of the drone.



PLEASE NOTE: The drone must always be flown in a wide-open area and must be manually controlled to avoid obstacles. Use caution when using the Return-To-Home (RTH) function and make sure the drone does not end up on a roof area, tree or any other obstacle that may be in the way during return and descent.

## Smartphone Application (continued)



**“Show” Button:** Click to view four more buttons.







**Headless mode:** Click to enter headless mode. Headless Mode will cause the flight controller to “remember” which direction is “forward” when the drone is ready to fly and use that direction as “forward”, “backward”, “left”, or “right” regardless of the current orientation of the drone.





The following three functions can only be used if your drone is hovering and GPS signals are available. In case of emergency, you can turn off the power on the remote controller and let the drone end the flight and automatically return.

## Smartphone Application (continued)

 Orbit Flight: Press the “” switch and swipe the button to the right. Your drone will circle clockwise around the preset point. By default, the radius is 10 meters. To change the point, please click “” --" Orbit semidiameter" to reset. The icon will turn green. Click “” again to exit and regain control of the drone.





 Follow Me Switch: Press the “” icon and swipe the button to the right. The Follow Me feature is now enabled. The drone’s camera lens will keep facing the smartphone and remain within a fixed distance to your smartphone. The altitude can be adjusted manually by using the left control stick (throttle). When the Follow Me feature is enabled, the icon will turn green. Click “” again to exit and regain control of the drone.





## A Flight Path

 TapFly: With this feature enabled, you can switch between flying the drone with “by touch” (with your finger within the map ) or set a trajectory flight path.

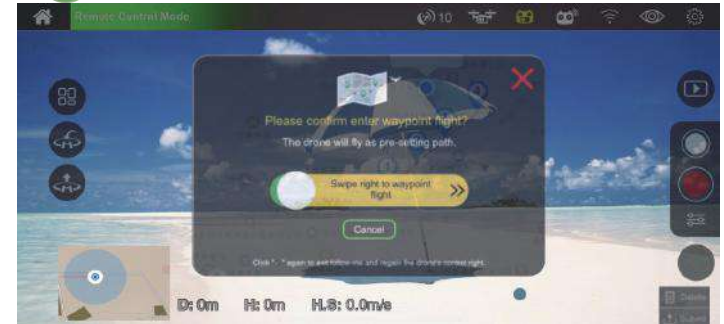
 TapFly (Track): Start by tracing a flight path (route) on the map within the app, then click “Submit” > swipe the button to the right. The drone will then follow the trajectory drawn, the throttle altitude could be adjusted manually. The icon will turn green. Click “” again to exit and regain control of the drone.



 TapFly (Point): You can set several coordinate points on the map (up to 18 points within a valid control distance), then click “Submit” > swipe the button to the right. The drone will then fly over these coordinate points that you had set up. With the left throttle, you can also adjust the altitude manually. When enabled, the icon will turn green. Click “” again to exit and regain control of the drone.



Troubleshooting		
No.	Status	Meaning
1	The indicator light is yellow and flashes fast.	The drone and remote controller have not connected.
2	The yellow indicator light stays on.	No GPS signal.
3	The green indicator light stays on.	Good GPS signal, available to enter into GPS mode.
4	The indicator light is green and flashes fast.	The drone is in gyroscope calibration.
5	The yellow indicator light flashes.	The drone is in geomagnetic horizontal calibration.
6	The green indicator light flashes.	The drone is in geomagnetic vertical calibration.
7	The red indicator light flashes slowly.	The drone is close to low battery, only 16% power left.
8	The red indicator light flashes fast.	The drone is in low battery, only 12% power left.
9	The red indicator light flashes once, then stop for 1.5 seconds.	The gyroscope has a malfunction.
10	The red indicator light flashes twice, then stop for 1.5 seconds.	The barometer has a malfunction.
11	The red indicator light flashes three times, then stop for 1.5 seconds.	The compass has a malfunction.
12	The red indicator light flashes four times, then stop for 1.5 seconds.	The GPS has a malfunction.

Troubleshooting (continued)		
No.	Status	Meaning
13	The drone's GPS fails	The GPS signal is weak. Please fly in another wide-open area with less magnetic interference and better Wi-Fi reception.
14	The return point of the drone is far away from the takeoff point	1. The GPS signal is weak. Please fly in another wide-open area with less magnetic interference and has better Wi-Fi reception. 2. The drone cannot receive satellite signal while taking off. Fly the drone again when it receives a <b>Signal Connection</b> with at least seven satellites.
15	The drone fails to unlock	1. The battery of the drone is low. Please replace the battery. 2. The drone is in initialization status. Please re-calibrate the gyroscope.
16	Drone out of control	1. Under the GPS mode and the GPS signal is in good condition, immediately turn off the power of the remote control, the drone will automatically return. 2. When the altitude of the drone is below 7 ft, emergency stop can also be used.

## Optical Flow System

The optical flow system is composed of optical flow lens modules. It is an image positioning system that locates the drone by optical flow images. It ensures the accurate positioning and safe flight of the drone.

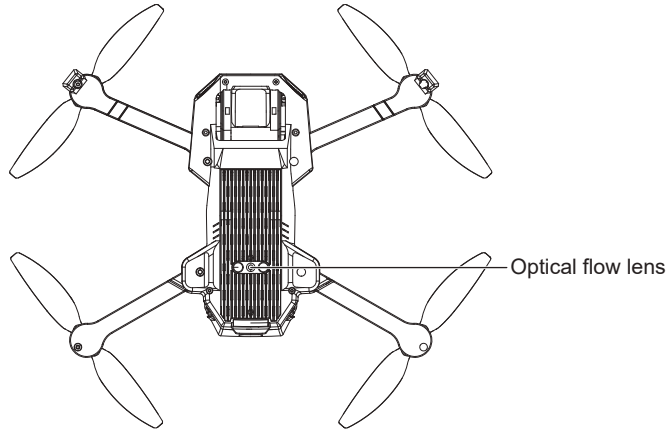

### Usage Requirements of Optical Flow Positioning Function

It is suitable for environments where the altitude is below 10 feet, there is no GPS signal or the GPS signal is weak.

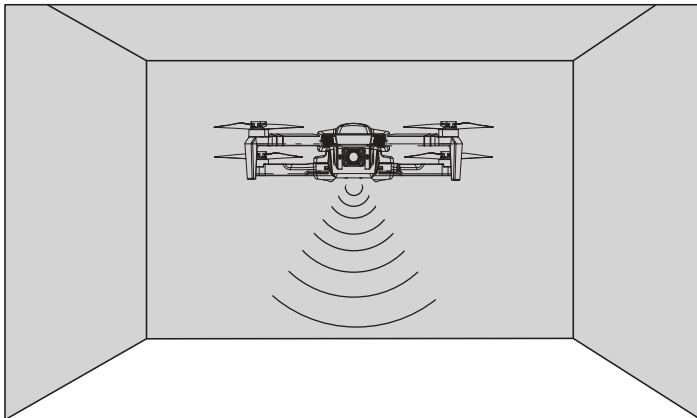

## Optical Flow System (continued)

**!** The measurement accuracy of the optical flow system is easily affected by the light intensity and the surface texture of the object. Once the optical flow failure, the optical flow positioning mode will automatically switch to fixed altitude mode. Please be cautious in as following situations:

1. When flying fast at low altitude (below 2 feet), the optical flow system may not be able to locate.
2. Monochrome surface (such as pure black, pure white, pure red, pure green).
3. Surfaces with strong reflections.
4. Water surface or transparent surface.
5. Surfaces of moving objects (such as, the upside of crowds, the swaying bushes or grasses).
6. Scenes with dramatic and rapid light changes.
7. Surface extremely dark (Lux<10) or extremely bright (Lux>10,000).
8. Very sparsely textured surface.
9. Surfaces with highly repeating textures (such as small grid brick in the same color).
10. Surfaces that are tilting over 30 degrees.
11. Flying speed should be controlled not too fast. When the drone altitude is 3 feet, the flying speed should not be over 15 feet/s; When the drone altitude is 7 feet, the flying speed should not be over 45 feet/s.

- Please ensure that the optical flow lens is clear.
- The optical flow system is only effective within the altitude less than 10 feet.
- Since the optical flow function system relies on ground surface to obtain location information, please ensure that the surrounding environment has sufficient light sources and rich texture ground.
- The optical flow system cannot be positioned on the water surface, in extremely dark environment and no clear texture ground.

## Technical Support

### Have questions?

E-mail: [support@contixo.com](mailto:support@contixo.com)

We are open Mon-Fri 9:00 am – 4:00 pm PST



INFORMATIONS DE CONTACT  
E-Mail: [support@contixo.com](mailto:support@contixo.com)  
Site Internet: [www.contixo.com](http://www.contixo.com)  
CONTIXO est une marque de commerce de Contixo Inc.  
2021 Contixo Inc. Tous droits réservés.

## Manuel d'instructions

Veillez d'abord lire ce manuel d'instructions avant d'utiliser le drone.  
Veillez conserver ce manuel pour une utilisation future.

**F31 4K GPS DRONE**



Avertissements et utilisation de la batterie

Le chargeur de batterie inclus avec le drone a été conçu pour charger en toute sécurité la Batterie Li-Po.

**ATTENTION: All instructions et avertissements doivent être scrupuleusement suivis. Une mauvaise manipulation des batteries Li-Po peut entraîner un incendie, des blessures et/ou des dommages matériels.**

1. En manipulant, en chargeant ou en utilisant la batterie Li-Po incluse, vous assumez tous les risques associés aux batteries au lithium. Nous ne pouvons être tenus responsables de toute utilisation abusive.
2. Si, à tout moment, la batterie commence à gonfler ou à gonfler, veuillez cesser immédiatement de l'utiliser. Ne chargez ou ne déchargez jamais une batterie qui gonfle ou gonfle car cela peut provoquer un incendie.
3. Pour de meilleurs résultats, stockez toujours la batterie à température ambiante et dans un endroit sec.
4. Toujours transporter ou stocker temporairement la batterie dans une plage de température de 40 à 120 °F. Ne stockez pas la batterie ou le drone dans une voiture ou à la lumière directe du soleil. Si elle est stockée dans une voiture chaude ou à température élevée, la batterie peut être endommagée ou même prendre feu.
5. N'utilisez jamais de chargeur Ni-CD ou Ni—MH. Ne pas charger la batterie avec un chargeur compatible peut provoquer un incendie (entraînant des blessures et/ou des dommages matériels).
6. Ne dépassez jamais le taux de charge recommandé.
7. Ne recouvrez jamais les étiquettes d'avertissement de bandes auto-agrippantes.

**ATTENTION:** Nous vous recommandons d'utiliser un adaptateur 5V (2A) pour la charge. N'essayez pas de charger par ordinateur. N'utilisez pas plus de 5 V d'alimentation (sinon, des dommages matériels et des blessures peuvent survenir). Lorsqu'une batterie Li-Po est déchargée en dessous de 3,7 V, la batterie peut être endommagée et n'acceptera plus de charge. Si la batterie du drone est faible, veuillez faire atterrir le drone immédiatement et recharger la batterie.

### Suivez toujours les procédures d'exploitation appropriées et les directives de vol en toute sécurité

Veillez lire attentivement ce manuel d'instructions avant les vols pour obtenir des informations importantes concernant les fonctions du produit et des conseils d'utilisation. Il est important d'apprendre à utiliser le produit pour réaliser un vol en toute sécurité. Restez informé des lois et réglementations locales concernant le pilotage de ce produit et respectez toujours la loi. Éloignez-vous des zones d'exclusion aérienne et respectez toujours la vie privée des autres. Veuillez ne pas utiliser le drone dans une zone publique très peuplée ou sans autorisation préalable.

### Vol en toute sécurité

Gardez toujours la télécommande à au moins 20 cm de votre corps lorsque vous pilotez le drone. Veuillez garder à l'esprit la sécurité des autres lorsque vous utilisez ce drone.

### Gardez une distance de sécurité avec un drone volant

N'utilisez en aucun cas vos mains pour toucher un drone volant !

### Tenir à l'écart des sources de chaleur

Ce drone est fait de métal, de fibre, de plastique, de composants électroniques et d'autres matériaux. Veuillez le tenir à l'écart des sources de chaleur pour éviter toute déformation. Ce drone sera sujet aux dommages causés par toute exposition prolongée au soleil à des températures élevées.

### Exigences de protection de l'environnement

Pour protéger l'environnement, veuillez recycler le drone conformément aux lois et réglementations locales.



**AUCUNE LICENCE FAA NÉCESSAIRE!**



## Table of Contents

- |  |                                      |
|--|--------------------------------------|
| 46. Qu'y a-t-il dans la boîte                        | 67. Avertissement de batterie faible |
| 46. Paramètres techniques du drone                   | 68. Indicateur de force du signal    |
| 46. Diagramme de drone                               | 68. Préparation avant le vol         |
| 47. Chargement de la batterie du drone               | 68. Préparation du vol               |
| 48. Ouvrez le support de téléphone                   | 69-79. Application pour smartphone   |
| 49. Assemblage du produit                            | 80. Une trajectoire de vol           |
| 50. Dépliez le drone                                 | 81-82. le diagnostic des anomalies   |
| 50. Installation de la batterie                      | 83-84. Système de flux optique       |
| 51. Comment allumer/éteindre le drone                | 84. Soutien technique                |
| 51-53. Télécommande                                  |                                      |
| 54. Connexion du signal de la télécommande           |                                      |
| 55-56. Sélection du mode de contrôle                 |                                      |
| 57. Caméra   |                                      |
| 57. Comment coupler la télécommande au drone         |                                      |
| 58. Indicateur d'état de la télécommande             |                                      |
| 58. Détection d'initialisation de drone              |                                      |
| 59-60. Étalonnage géomagnétique de drone             |                                      |
| 61. Étalonnage du gyroscope                          |                                      |
| 61-62. Comment verrouiller et déverrouiller le drone |                                      |
| 62. Perte de contrôle du drone                       |                                      |
| 62. Opération de vol (Mode 2)                        |                                      |
| 63. Décollage/Atterrissage à une touche              |                                      |
| 63. Ajuster l'angle de la caméra du cardan           |                                      |
| 64-66. Modes de vol                                  |                                      |
| 67. Capturer des photos et des vidéos                |                                      |

## Qu'y a-t-il dans la boîte

### Produits/pièces de rechange incluses dans la boîte

- |                     |                           |
|---------------------|---------------------------|
| • 1 Drone           | • 1 Télécommande          |
| • 1 Batterie        | • 1 Tournevis             |
| • 4 Pales d'hélice  | • 1 Carte de garantie     |
| • 1 Câble de type C | • 1 Manuel d'instructions |

### Paramètres techniques du drone

- Diagonal: 9 pouce (230 mm)
- Dimension: Plier: 5.5\*3.9\*2.2 pouce (140\*86\*56 mm)  
Se dérouler: 12.2\*10.6\*22 pouce (310\*270\*56 mm)
- Poids de vol: 8.6 Oz (245 g)
- Batterie: 7.7 V 1820 mAh Li-Polymère
- Temps de charge: Environ 150 minutes
- Temps de vol maximum : Environ 25 minutes
- Résolution de la caméra du téléphone: 1280\*720
- Résolution d'enregistrement téléphonique: 1280\*720@20 FPS
- Résolution de l'appareil photo de la carte TF: 2.5K: 2560\*1440;  
4K: 3840\*2160
- Résolution d'enregistrement de carte TF: 2.5K: 2560\*1440@25 FPS;  
4K: 3840\*2160@16 FPS

### Diagramme de drone

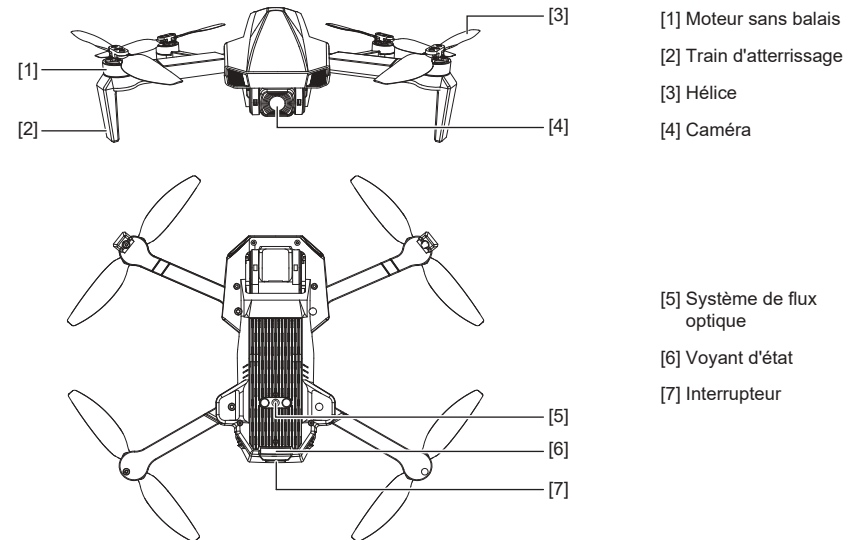

### Comment charger la batterie du drone :

- Veuillez charger complètement la batterie avant de l'utiliser.
- Assurez-vous d'utiliser le câble de chargement USB officiellement fourni pour charger.
- Le temps de charge est d'environ 2,5 heures.
- Ces données de charge de drone sont basées sur un adaptateur secteur 5V 2A. Différents types d'adaptateurs d'alimentation et d'appareils d'alimentation affecteront le temps de charge. Il est recommandé d'utiliser un adaptateur 5V 2-2.1A pour la charge.
- Charge : Le voyant de la batterie clignotera à tour de rôle.
- Charge complète : l'indicateur de batterie reste allumé.

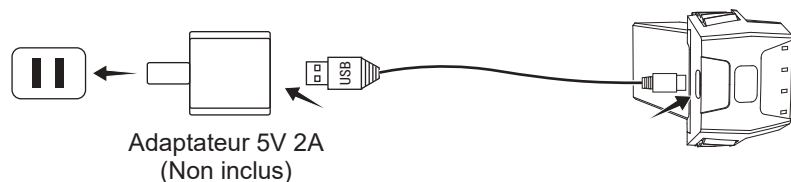

### ATTENTION:

- La supervision d'un adulte est requise lors de la charge des batteries.
- Seules des piles du même type que celles recommandées doivent être utilisées.
- Les batteries épuisées doivent être retirées du drone.
- Les bornes d'alimentation ne doivent pas être court-circuitées.
- La ligne de charge à utiliser avec le produit doit être régulièrement examinée pour déceler les dangers potentiels, tels que des dommages au câble, au cordon ou à la prise.
- Veuillez utiliser le chargeur à l'intérieur uniquement.
- Après le vol, veuillez charger la batterie à moitié pleine puis rangez-la. Si vous ne l'utilisez pas pendant une longue période, recommandez d'utiliser et de recharger la batterie une fois par mois, de peur que la batterie ne soit endommagée par une décharge excessive.
- Si la batterie est endommagée, arrêtez immédiatement la charge et contactez-nous à [support@contixo.com](mailto:support@contixo.com) pour obtenir des pièces de rechange.

1. Tirez complètement le support de téléphone portable vers le haut (Pic. 1);
2. Inclinez le support de 30 degrés vers vous et vous entendrez alors un clic (Pic. 2);
3. Tournez et fixez la planche de support en place (Pic. 3);
4. Ajustez le support de téléphone portable vers le haut ou vers le bas en fonction de la taille de votre téléphone portable (Pic. 4).

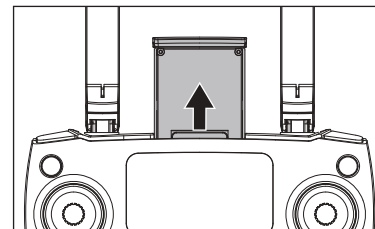

Pic. 1

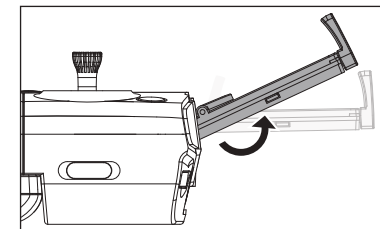

Pic. 2

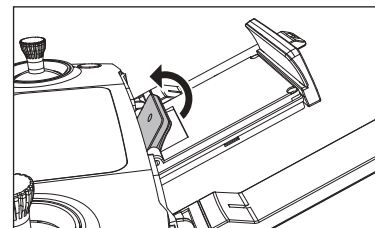

Pic. 3

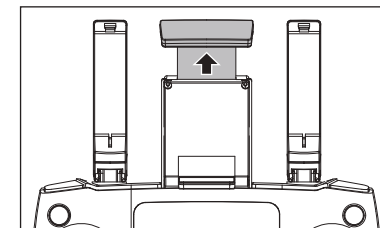

Pic. 4

## Assemblage du produit

⚠ Attention: veuillez installer tous les raccords étape par étape comme ci-dessous les images. Gardez à l'esprit que les hélices se distinguent par les marques A & B et que les vis des hélices se distinguent par des points. Veuillez faire attention à votre sens de rotation.

### ●Attachez les hélices:

Sélectionnez les hélices correspondantes (A et A, B et B), installez-les dans l'arbre du moteur, à l'aide d'un tournevis pour fixer les vis dans le sens des aiguilles d'une montre. (comme Pic. 1-2)

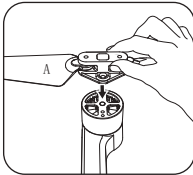

Pic. 1

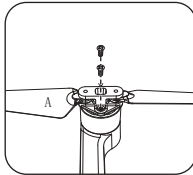

Pic. 2

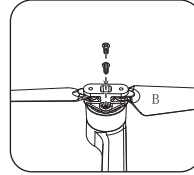
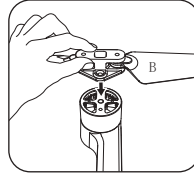

### ●Détacher les hélices:

A l'aide d'un tournevis tournez dans le sens inverse des aiguilles d'une montre, retirez les 2 vis, Démontez l'hélice. (comme sur la Pic. 3-4)

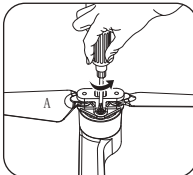

Pic. 3

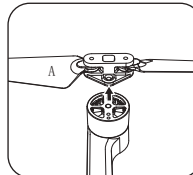

Pic. 4

- **IMPORTANT:** Les hélices doivent être correctement installées avec les bonnes hélices Lettre A et B.
- Soyez prudent lors de l'installation des hélices (car elles sont coupantes).
- Veuillez utiliser les hélices Contixo uniquement pour ce drone. La pièce de rechange peut être commandée via Contixo en envoyant un e-mail à [support@contixo.com](mailto:support@contixo.com).

## Dépliez le drone

Le drone est plié à l'intérieur de l'emballage. Suivez les étapes ci-dessous pour déplier le drone.

Étape 1 : Dépliez les bras avant (Pic. 1);

Étape 2: Répétez à nouveau pour déplier les bras arrière (Pic. 2).

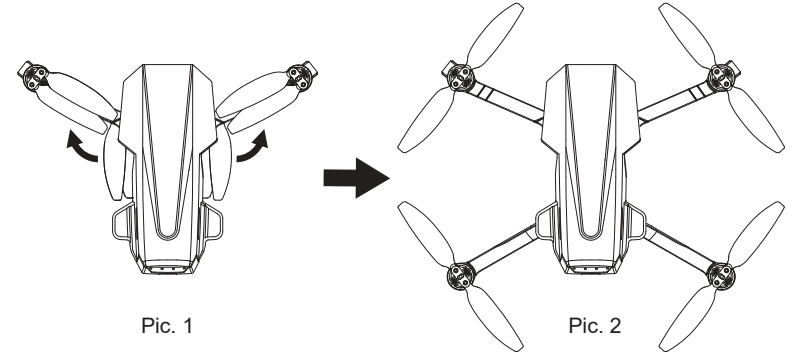

Pic. 1

Pic. 2

## Installation de la batterie

Insérez la batterie complètement chargée dans le boîtier de la batterie du drone, assurez-vous que la batterie est correctement installée.

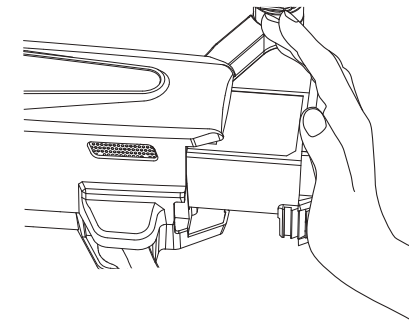

## Comment allumer/éteindre le drone

Appuyez longuement sur le bouton d'alimentation du drone, il s'allumera, en même temps, le drone aura un son de mise sous tension et le voyant s'allumera.

Appuyez longuement sur le bouton d'alimentation pendant 3 secondes, le drone s'éteindra et le voyant s'éteindra aussi.

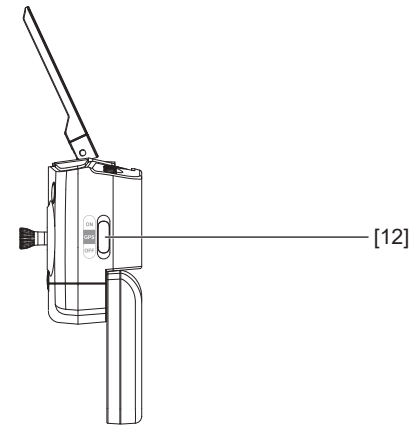
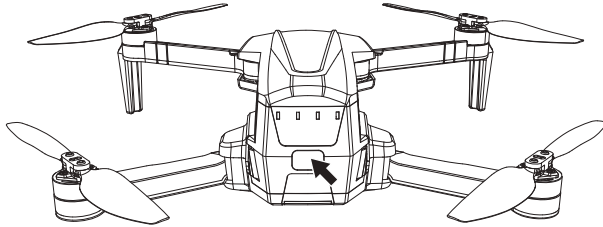

## Disposition de la télécommande

- |                                   |  |                              |
|-----------------------------------|--|------------------------------|
| [1] Photo/Vidéo                   | [7] Interrupteur                           | [10] Volant de commande      |
| [2] Stick gauche                  | [8] Affichage LCD                          | de cardan                    |
| [3] Déverrouiller/<br>Verrouiller | [9] Décollage à une<br>touche/Atterrissage | [11] Interrupteur de vitesse |
| [4] Support de<br>téléphone       | à une clé                                  | rapide-lente                 |
| [5] RTH à une touche              |  | [12] Commutateur GPS         |
| [6] Stick droit                   |  |                              |

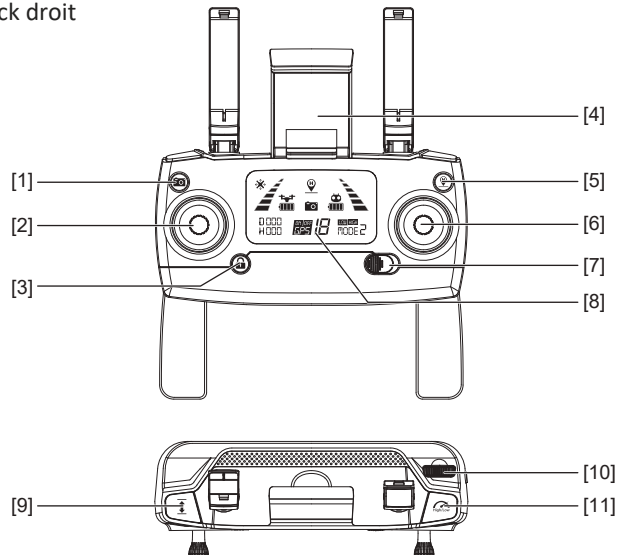

## Icônes LED de la télécommande / Disposition

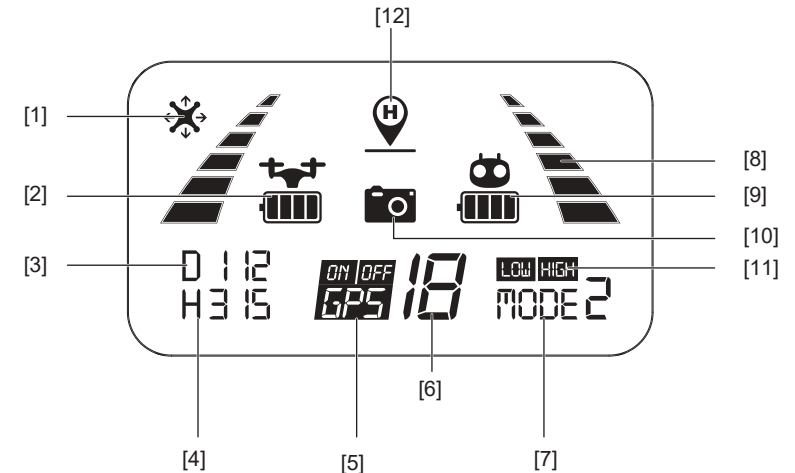

- |   |  |
|---|--|
| [1] Mode sans tête                          | [7] Mode d'accélérateur de la télécommande |
| [2] Niveau de batterie du drone             | [8] Force du signal                        |
| [3] Distance par rapport au point de départ | [9] Niveau de batterie de la télécommande  |
| [4] Altitude par rapport au point de départ | [10] Photo/Vidéo                           |
| [5] GPS mode                                | [11] Mode haute/basse vitesse              |
| [6] Montant satellite                       | [12] Icône Retour à la maison (RTH)        |

## Installation de la batterie de la télécommande

- Étape 1 : Dépliez les poignées et ouvrez la porte de la batterie (Pic. 1);  
Étape 2 : Installez 2 piles AA dans le compartiment à piles selon la polarité donnée (Pic. 2);  
Étape 3 : Fermez le compartiment des piles (Pic. 3).

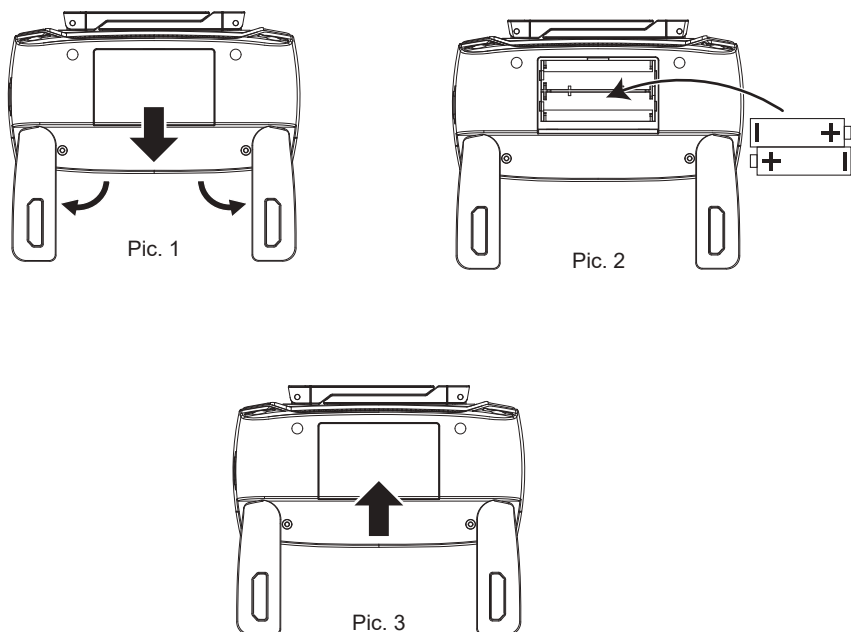

- Insérez les piles en respectant la polarité.
- Ne mélangez pas les anciennes et les nouvelles piles.
- Ne mélangez pas des piles alcalines, standard (carbone-zinc) ou rechargeables (nickel-cadmium).
- Les batteries rechargeables doivent être retirées du drone avant d'être chargées.
- Les batteries rechargeables ne doivent être chargées que sous la surveillance d'un adulte.
- Les batteries épuisées doivent être retirées du drone.
- Les bornes d'alimentation ne doivent pas être court-circuitées.
- Afin d'éviter que les piles ne fuient et endommagent la télécommande, veuillez retirer la pile si elle n'est pas utilisée pendant une longue période.

## Connexion du signal de la télécommande

REMARQUE - Veuillez vous assurer que le drone est éteint

Tout ce que vous avez à faire est d'appuyer simultanément sur le bouton "Red Lock/Unlock" de la télécommande et de le maintenir enfoncé et d'allumer la télécommande (en déplaçant l'interrupteur d'alimentation vers la droite). La télécommande enverra 2 bips et le voyant "🔦" continuera de clignoter (indiquant que la télécommande est maintenant prête à être couplée; vous pouvez également modifier le "Mode d'accélérateur" à ce moment-là).

A ce stade (et avant l'appairage avec le drone), vous pouvez sélectionner le mode de contrôle qui vous convient le mieux. Veuillez consulter les pages 55 à 56 pour les options de commande des gaz.

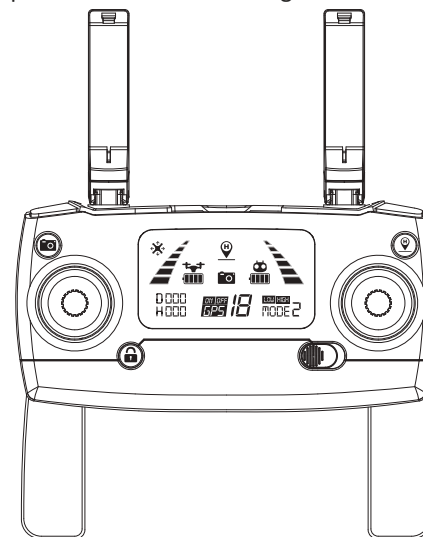

### ATTENTION:

- Toute interruption pendant le processus d'appairage interrompra l'appairage.
- Vous ne devez pas allumer le drone avant cette étape. Sinon, vous ne pourrez pas connecter le drone et la télécommande avec succès.
- C'est la seule fois où vous pouvez changer entre les modes d'accélérateur de la télécommande. Si vous souhaitez changer de mode après l'appairage, vous devez éteindre le drone et la télécommande et répéter à nouveau ce processus.

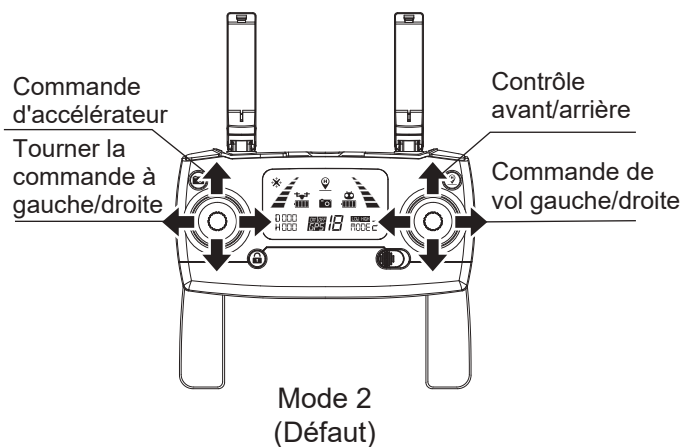
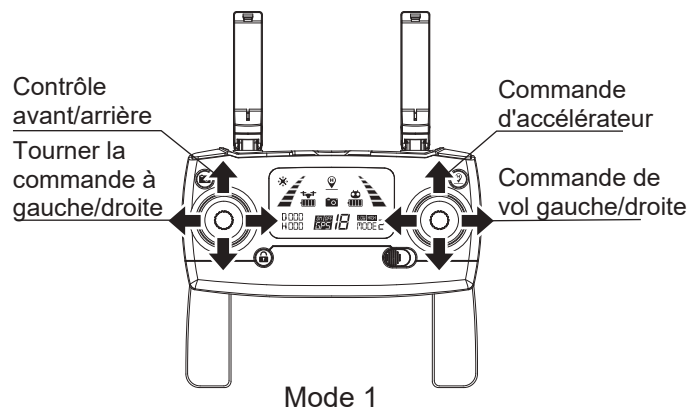

Mode 1 : Le stick droit sert de manette des gaz.  
 Mode 2 : Le stick gauche sert de manette des gaz.

- La télécommande est réglée sur Mode 2 par défaut.

- Étape 1. Continuez à appuyer sur le bouton rouge "🔒" et allumez la télécommande, la télécommande est en état de connexion du signal (Pic. 1);
- Étape 2. Continuez à appuyer sur le bouton RTH "🏠" pendant 3 secondes pour choisir le mode de contrôle des gaz (Photo 2). Le mode de commande des gaz changera en fonction de chaque pression. Le numéro de mode s'affiche sur l'écran LCD. Le mode de contrôle des gaz est réglé sur le mode 2 par défaut.

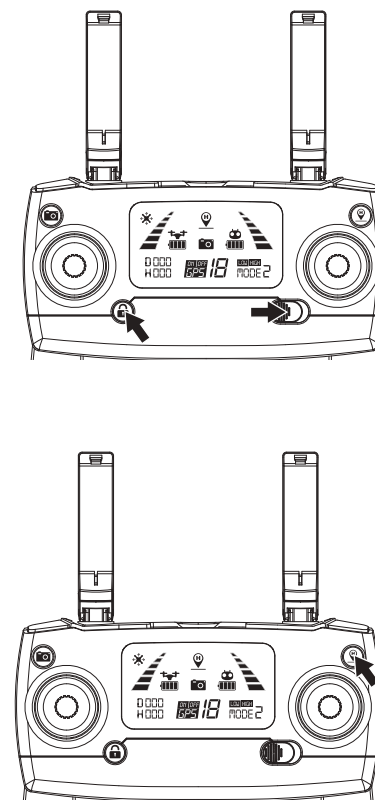

Pic. 2

- ⚠ Attention: pour changer le mode stick de la télécommande, veuillez assurez-vous que la télécommande est en état de connexion du signal (le voyant lumineux "📶" continue de clignoter). Si ce n'est pas le cas, le mode stick ne peut pas être modifié.

## Caméra

Appuyez brièvement sur le bouton indiqué ci-dessous, l'icône de l'appareil photo "📷" sur l'écran LCD clignote une fois, l'appareil photo prend une photo; Appuyez longuement sur le même bouton, l'icône vidéo "📹" sur l'écran LCD clignote lentement, l'appareil photo prend une vidéo. Appuyez à nouveau longuement pour quitter la prise de vue.

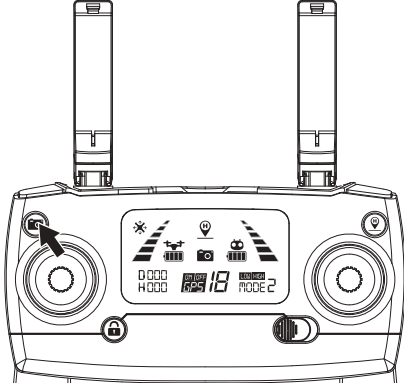

## Comment coupler la télécommande au drone

Étape 1 : Appuyez et maintenez enfoncé le bouton rouge "🔒" et allumez simultanément la télécommande (en déplaçant l'interrupteur d'alimentation vers la droite) (Pic 1). La télécommande enverra 2 "bips" et le voyant lumineux "📶" continuera de clignoter.

Étape 2 : Appuyez sur le bouton d'alimentation pour allumer le drone (Photo 2). Le drone émettra un son de mise sous tension avec un voyant lumineux clignotant et se connectera automatiquement à la télécommande. Une fois que la télécommande émet un long bip sonore et que le voyant de la télécommande passe du clignotement au fixe et que l'icône de signal "📶" s'affiche sur l'écran LCD, cela signifie que la connexion du signal est réussie.

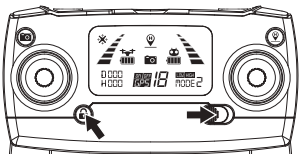

Pic. 1

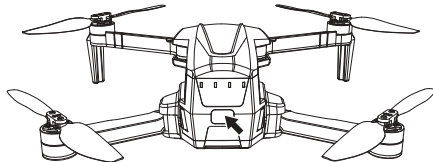

Pic. 2

La connexion du signal ne devra être effectuée qu'une seule fois. La télécommande se souviendra de votre drone une fois appairé.

## Indicateur d'état de la télécommande

No.	Statut	Sens
1	Les voyants lumineux "📶" clignotent rapidement.	La télécommande est en état de connexion du signal.
2	La télécommande émet un bip avec un son continu "bip...bip" et l'icône de batterie "🔋" sur l'écran LCD clignote.	La pile de la télécommande est faible.
3	L'icône de batterie "🔋" sur l'écran LCD est comme indiqué (avec un bip continu...bip...bip).	La batterie du drone est faible, le drone reviendra si l'altitude de vol est comprise entre 100 pieds et 330 pieds.
4	L'icône de batterie "🔋" sur l'écran LCD est comme indiqué avec un bip long et continu.	La batterie du drone est faible, le drone reviendra si l'altitude ou la distance de vol est supérieure à 50 pieds; Si la distance est inférieure à 50 pieds, le drone atterrira sur le lieu de décollage.
5	L'icône de signal sur l'écran LCD est inférieure à deux barres ou ne s'affiche pas, avec un son continu "bip...bip...bip".	1. La distance entre le drone et la télécommande est si longue que le signal est faible. 2. La batterie est retirée une fois le drone connecté à la télécommande.

## Détection d'initialisation de drone

Une fois la connexion du signal réussie, le drone entre dans la procédure de détection d'initialisation. Assurez-vous que le drone est placé sur une surface plane et de niveau pour cette étape. Pendant ce temps, le voyant vert clignote rapidement. Si le drone est toujours en initialisation, impossible d'entrer l'étalonnage de la boussole. Veuillez placer le drone dans le sol, laissez le drone effectuer l'étalonnage du gyroscope pour quitter l'initialisation. Le processus d'initialisation prend environ 5 secondes. Le processus est terminé une fois que le voyant reste allumé.

**ATTENTION:** Veuillez vous assurer que le drone est placé sur une surface plane et de niveau pour que la procédure de détection d'initialisation réussisse. Si le drone est toujours en initialisation, impossible d'entrer l'étalonnage de la boussole. Veuillez placer le drone dans le sol, laissez le drone effectuer l'étalonnage du gyroscope pour quitter l'initialisation.

## Étalonnage géomagnétique de drone

Avant de déverrouiller le drone, veuillez utiliser comme image pour entrer dans l'étalonnage géomagnétique.

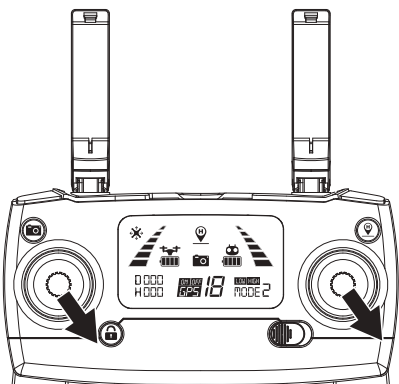

Deux étapes pour l'étalonnage géomagnétique :

### Étape 1) Étalonnage horizontal

Lorsque les voyants du drone clignotent alternativement en jaune, maintenez le drone horizontalement et faites-le pivoter à 360 degrés le long de l'axe horizontal sur environ 3 cercles (dans le sens inverse des aiguilles d'une montre). Les voyants du drone passeront du jaune clignotant au vert clignotant alternativement une fois terminé.

L'étalonnage de la boussole du drone doit être effectué pour chaque vol. Lorsque vous changez une nouvelle batterie ou que la batterie est réinstallée, l'étalonnage de la boussole doit être refait. L'étalonnage de la boussole doit être effectué après une détection réussie de l'initialisation du drone.

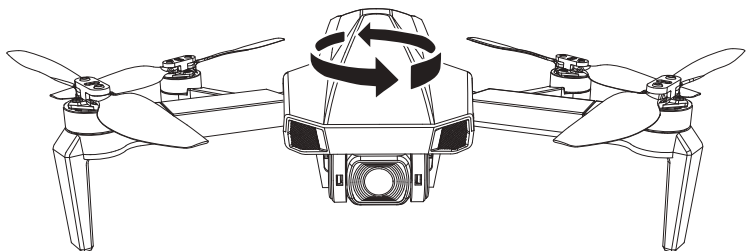

## Étalonnage géomagnétique de drone (suite)

### Étape 2) Étalonnage vertical

Tenez le drone verticalement avec sa face avant (caméra) vers le haut et faites-le pivoter à 360 degrés dans le sens inverse des aiguilles d'une montre le long de son axe horizontal pendant environ 3 cercles complets jusqu'à ce que le voyant du drone passe de clignotant à fixe. Une fois cette étape terminée, veuillez placer le drone sur une surface plane et attendre que la connexion du signal satellite soit d'au moins 7 et plus. L'étalonnage sera réussi lorsque le voyant lumineux sera vert fixe.

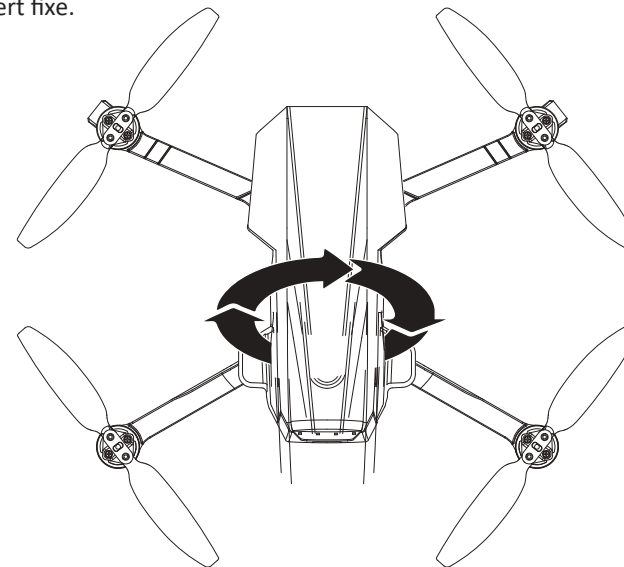

### ATTENTION:

- Pour voler en mode GPS, choisissez un espace ouvert et large pour le vol. Assurez-vous également qu'au moins 7 signaux satellites s'affichent sur votre manette.
- En mode GPS, si le drone ne peut pas survoler un point fixe ou si les performances de fixation sont médiocres, veuillez recalibrer le géomagnétique, cela peut améliorer les performances de vol.
- N'étalonnez PAS la boussole du drone dans une zone avec un champ magnétique puissant (telles que les zones surpeuplées comme les parkings, les zones à fort trafic).
- NE PAS transporter de matériaux ferromagnétiques, tels que des clés, des téléphones, etc. avec vous pendant l'étalonnage.
- NE PAS calibrer à proximité de gros morceaux de métal.



## Étalonnage du gyroscope

Une fois le drone calibré, placez le drone sur une surface plane. Maintenant, enfoncez les deux manettes de commande dans le coin inférieur gauche et relâchez (comme indiqué sur la photo ci-dessous). Lorsque le voyant lumineux clignote rapidement, cela signifie que le gyroscope est en état d'étalonnage. Lorsque la lumière de votre drone devient de couleur unie, le calibrage est réussi.

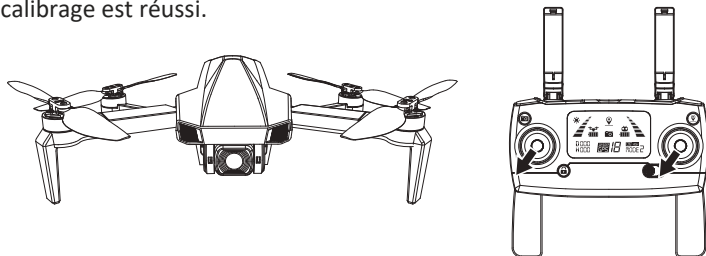

- L'étalonnage du gyroscope a été effectué en usine par défaut. Il n'est pas nécessaire d'effectuer l'étalonnage du gyroscope, sauf si le drone ne peut pas quitter la procédure de détection d'initialisation du drone alors que la détection d'initialisation du drone est terminée ou que l'état du vol n'est pas bon.
- Assurez-vous de placer le drone sur une surface horizontale plane lors de l'étalonnage. Le non-respect de ces instructions peut affecter et affectera les performances de vol.

## Comment verrouiller et déverrouiller le drone

### Déverrouillez le drone :

Appuyez sur le bouton Déverrouiller. Les moteurs et les hélices commenceront à tourner et à tourner. Le drone est maintenant prêt à décoller. (Si vous n'activez pas le décollage dans les 15 secondes, le moteur/les hélices s'arrêteront automatiquement de tourner.)

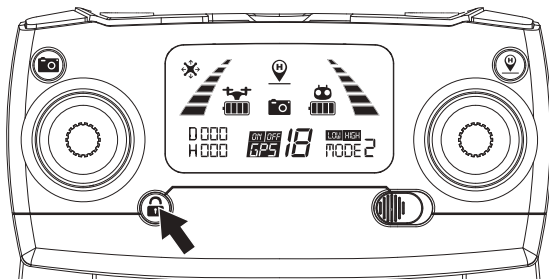

## Comment verrouiller et déverrouiller le drone (suite)

### Verrouillage du drone :

Il existe 3 méthodes pour contrôler le drone en cas d'événement de la situation suivante.

Méthode 1) Lorsque le drone est au sol et que le moteur tourne toujours, abaissez la manette des gaz en position basse et maintenez-la jusqu'à ce que les hélices s'arrêtent. Lorsque les hélices s'arrêtent, cela signifie que le drone est verrouillé.

Méthode 2) Lors de l'utilisation de l'atterrissage à 1 touche ou du retour automatique, le moteur s'arrêtera de tourner lorsque le drone atterrira (et se verrouillera automatiquement, s'éteindra).

Méthode 3) Arrêt d'urgence - Lorsque le drone vole à une distance inférieure à 50 pieds ou à une altitude inférieure à 15 pieds, appuyez longuement sur le bouton RED LOCK pendant 3 secondes. Les moteurs s'arrêtent immédiatement et le drone cessera de voler et tombera. (Cette dernière méthode n'est pas recommandée car elle peut endommager le drone et mettre en danger la sécurité des autres).

### Perte de contrôle du drone

Si vous perdez le contrôle du drone, veuillez suivre les étapes décrites ci-dessous pour éviter que le drone ne s'envole :

1. Éteignez la télécommande - Le drone reviendra automatiquement (lorsque la connexion du signal GPS est bonne avec au moins 7 satellites).
2. Éteignez la télécommande - Après 6 secondes, le drone commencera à descendre lentement jusqu'à ce qu'il atterrisse sur le sol et se verrouille automatiquement (lorsqu'il n'y a pas de signal GPS ou que le signal GPS est faible ; le nombre de satellites est inférieur à 7).
3. Appuyez longuement sur le bouton ROUGE pendant 3 secondes. Cela activera la fonction « Arrêt d'urgence » et le drone cessera de voler et effectuera un arrêt soudain. (Ceci n'est pas recommandé car cela peut endommager le drone et mettre en danger la sécurité des autres).

### Opération de vol (Mode 2)

Télécommande	Drone	Télécommande	Drone
	<p>En haut Vers le bas</p>		<p>Tournez à droite De face Tournez à gauche Arrière</p>
	<p>En arrière Effronté</p>		<p>Vol côté gauche De face Arrière Vol côté droit</p>

## Décollage/Atterrissage à une touche

1. Une fois le drone déverrouillé, appuyez sur le bouton "↕" (comme indiqué ci-dessous). Le drone commencera automatiquement à planer jusqu'à une altitude comprise entre 5 et 9 pieds. Lorsque vous utilisez cette fonction, assurez-vous également que vous disposez d'au moins 5 à 9 pieds d'espace libre (en hauteur).
2. Lorsque le drone vole, appuyez brièvement sur le bouton "↕" (comme indiqué ci-dessous). Le drone atterrira automatiquement au sol.

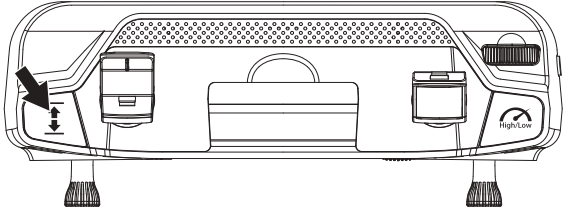

Lorsque le drone atterrit et que les moteurs s'arrêtent, le drone sera verrouillé. (Veuillez vous référer à la page 62 pour les instructions de verrouillage.) Vous devez déverrouiller à nouveau le drone pour pouvoir décoller.

## Ajuster l'angle de la caméra du cardan

En basculant le volant de la nacelle sur l'émetteur, l'angle de prise de vue de la caméra à nacelle sera ajusté. Veuillez ajuster l'angle en fonction de la situation d'utilisation.

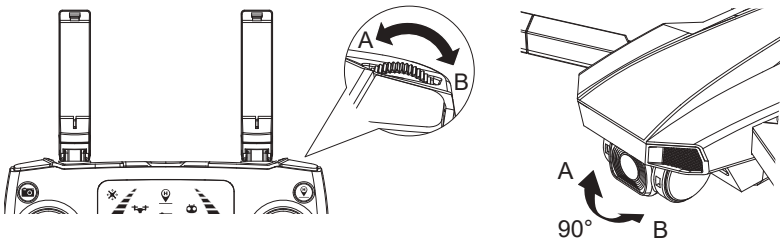

## Modes de vol

### Manual Controls:

Basculez ou faites glisser le bouton GPS vers le bas. Cela désactivera la fonction GPS et le drone pourra désormais fonctionner en mode flux optique (recommandé pour les utilisateurs plus avancés). L'icône "GPS" sur l'écran LCD de l'émetteur affiche le mode de vol actuel.

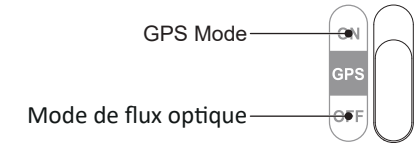
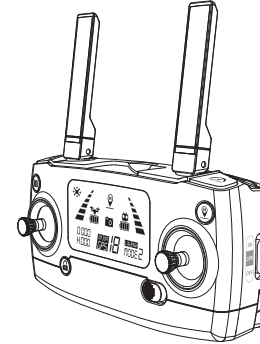

**ATTENTION:** Le drone ne peut pas voler avec un positionnement et un vol stationnaire précis sans GPS activé (activé). Nous vous recommandons de ne l'essayer que si vous êtes un pilote expérimenté.

### GPS Mode

Le mode GPS permet un positionnement précis et empêche la perte de drone. Déplacez simplement le commutateur GPS sur la position ci-dessus ("On") avant d'utiliser le drone pour utiliser toutes les fonctionnalités GPS telles que "Retour à la maison" et "Retour à la maison à batterie faible".  
**(Remarque - Vous devez attendre d'avoir obtenu un signal GPS d'au moins 7 satellites avant de piloter le drone avec la fonction GPS activée.)**

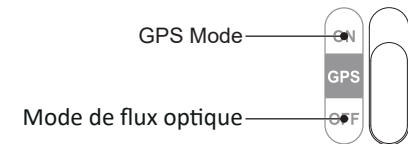
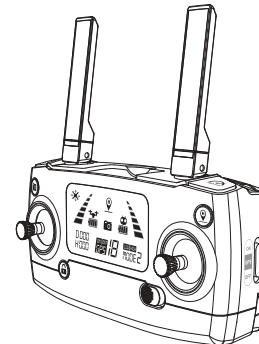

La procédure Return-to-Home (RTH) ramène le drone au dernier Home Point enregistré. Il existe 3 types de procédures RTH: Smart RTH, Fail-Safe RTH et Low Battery RTH.

La section suivante décrit en détail le point de départ et le signal GPS.

	GPS	La description
Domicile Indiquer		Le Home Point est l'endroit d'où le drone décolle. Un signal fort d'au moins 7 satellites doit être présent avant le décollage pour que le drone se souvienne du point d'origine.

### RTH intelligent

Si un signal GPS puissant est disponible (plus de 7 satellites sur l'écran LCD) et que le Home Point est enregistré au décollage, appuyez sur le bouton Return-To-Home. Le drone reviendra au point de départ. Vous devez utiliser la télécommande pour guider le drone autour de tout obstacle pendant la procédure Smart RTH. Vous pouvez appuyer à nouveau sur le bouton RTH pour quitter la procédure RTH et reprendre le contrôle du drone.

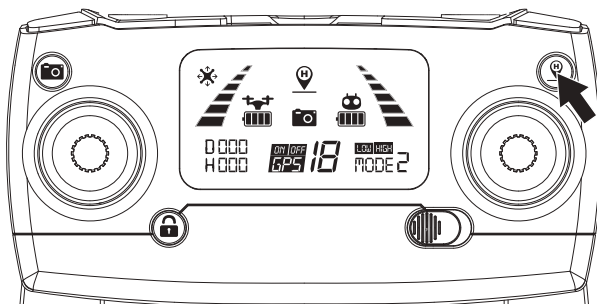

**VEUILLEZ NOTER:** Le drone ne dispose pas de capteurs lui permettant d'éviter les obstacles. Le drone doit toujours être piloté dans une zone largement dégagée et doit être contrôlé manuellement pour éviter les obstacles. Soyez prudent lorsque vous utilisez la fonction Return-To-Home (RTH) et assurez-vous que le drone ne se retrouve pas sur un toit, un arbre ou tout autre obstacle pouvant gêner le retour et la descente.

### Fail-Safe Revenir

Fail-Safe RTH sera déclenché si le signal de la télécommande est perdu pendant plus de 6 secondes. Le système de contrôle GPS guidera automatiquement le drone vers le dernier point de départ enregistré. Reprenez le contrôle du drone en appuyant sur le bouton RTH si le signal de la télécommande est récupéré.

- Pendant la procédure de retour sécurisé, le drone ne peut pas éviter les obstacles (**il n'y a pas de capteurs de détection automatique d'obstacles**).
- Le drone ne peut pas retourner à la maison si le signal GPS est faible (le nombre de satellites est inférieur à 7).
- S'il n'y a pas de signal GPS et que le signal de la télécommande est perdu pendant plus de 6 secondes, le drone ne retournera pas à la maison mais descendra lentement jusqu'à ce qu'il atterrisse sur le sol et soit verrouillé.
- Lors du retour automatique à la maison, si le drone vole au-dessus de 50 pieds, le drone effectuera immédiatement l'opération de retour. Lorsque l'altitude est inférieure à 50 pieds, le drone s'élèvera automatiquement à 50 pieds avant d'effectuer l'opération de retour (l'altitude de retour peut être réglée dans l'APP).

### Retour à la maison (RTH) de batterie faible

Le drone effectuera une fonction de retour à la maison avec une batterie faible lorsque la batterie est faible. Si l'icône de la batterie sur l'écran LCD affiche "🔋", les voyants lumineux clignotent lentement en rouge et vous entendrez un son continu "DiDiDi...DiDiDi". Ceci est une notification indiquant que la batterie de votre drone est faible et qu'il est temps de le ramener à la maison. Si l'altitude du drone est supérieure à 100 pieds ou si la distance du drone est à 330 pieds, le drone reviendra automatiquement au point d'origine d'origine.

Si l'icône de la batterie sur l'écran LCD affiche "🔋" et que vous entendez un son continu "Di... Di", c'est une notification indiquant que la batterie de votre drone est très faible et qu'il est temps de le ramener à la maison. Si l'altitude du drone est supérieure à 50 pieds ou si la distance des drones est à plus de 50 pieds, le drone reviendra automatiquement au point d'origine d'origine.

Si l'altitude de vol du drone est inférieure à 50 pieds ou que la distance de vol est inférieure à 50 pieds, le drone atterrira automatiquement au sol.

**ATTENTION:** Vous pouvez reprendre le contrôle du drone en appuyant sur le bouton RTH si l'icône de la batterie sur l'écran LCD affiche "🔋". Mais lorsque l'icône de la batterie sur l'écran LCD affiche "🔋", vous ne pouvez pas reprendre le contrôle du drone en appuyant sur le bouton RTH.

## Capturer des photos et des vidéos

### Photo:

Pour capturer des photos à couper le souffle, appuyez simplement brièvement sur le bouton Photo/Vidéo. L'icône de la caméra de l'écran LCD clignotera une fois et la télécommande émettra un bip pour vous informer que l'image a été capturée.

### Vidéo:

Pour capturer des vidéos à couper le souffle, appuyez simplement longuement sur le bouton Photo/Vidéo. La télécommande émettra deux bips et l'icône de la vidéo LCD clignotera pendant l'enregistrement. Pour arrêter l'enregistrement, appuyez simplement longuement sur le bouton Photo/Vidéo. La télécommande émet deux bips et l'icône vidéo disparaît de l'écran LCD.

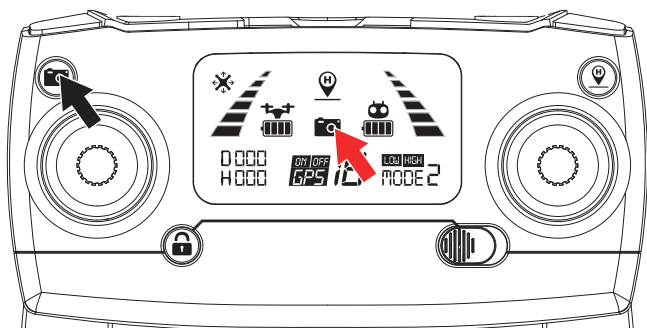

**ATTENTION:** Il n'est pas possible de capturer des photos ou des vidéos lorsque le drone n'a pas de carte micro SD insérée ou si la carte micro SD est défectueuse. Vous pouvez toujours prendre des photos et des vidéos à l'aide de l'interface de l'application "M RC PRO". Cependant, si vous ne terminez pas l'enregistrement d'une vidéo avant d'éteindre le drone, le fichier vidéo sera corrompu et il ne sera ni visible ni enregistré.

## Avertissement de batterie faible

Gardez un œil sur l'avertissement de batterie faible. Le drone et la télécommande vous avertiront lorsque votre batterie sera faible. Le voyant du drone clignotera lentement lorsque la batterie commencera à s'épuiser.

À ce stade, nous vous recommandons d'amener le drone à un atterrissage sûr.

## Indicateur de force du signal

L'icône Force du signal indique la force du signal reçu. Le plus, le mieux. Si le signal est faible ou irrégulier, veuillez ne pas piloter le drone dans la même zone.

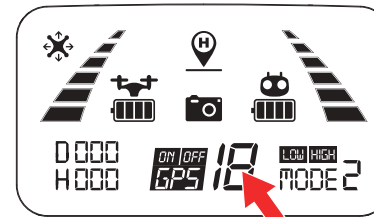

- N'essayez PAS de survoler des zones peuplées au cas où vous perdriez la connexion et pour la sécurité générale des autres.
- Pendant la Fail-Safe Revenir, le drone ne peut pas éviter les obstacles.
- Le drone ne peut pas retourner à la maison si le signal GPS est faible (numéro de satellite inférieur à 7).
- S'il n'y a pas de signal GPS et que le signal de la télécommande est perdu pendant plus de 6 secondes, le drone ne retournera pas à la maison mais descendra lentement jusqu'à ce qu'il atterrisse sur le sol et se verrouille.

## Préparation pré-vol

Avant de décoller, veuillez vous assurer :

1. Le drone et la télécommande sont complètement chargés.
2. Les hélices sont correctement installées et vissées dans le bon sens.
3. Les moteurs (et hélices) fonctionnent normalement après déverrouillage.
4. Assurez-vous d'avoir au moins 7 signaux GPS avant de décoller.

## Préparation du vol

1. Reliez la télécommande au drone.
2. Effectuez la détection d'initialisation du drone.
3. Effectuez l'étalonnage de la boussole du drone.
4. Déverrouillez le drone.
5. Poussez lentement la manette des gaz vers le haut et le drone décollera.
6. Une fois que vous avez terminé votre vol, vous devez tirer le levier d'accélérateur du côté gauche (altitude) lentement vers le bas (vers le bas) jusqu'à ce que le drone atterrisse en toute sécurité et que le moteur arrête de tourner. Le drone se verrouillera automatiquement.
7. Retirez la batterie du compartiment à batterie du drone et rangez-la ou rechargez-la pour votre prochain vol.

## Application pour smartphone ("M RC PRO" App)

L'application Smartphone "M RC PRO" est indispensable pour accéder à toutes les fonctionnalités du drone "M RC PRO". Assurez-vous que votre smartphone prend en charge le Wi-Fi 5G et assurez-vous de télécharger et d'installer l'application "M RC PRO" sur votre smartphone avant de piloter votre drone.

### Où télécharger l'application "M RC PRO":

Pour les utilisateurs d'Android, veuillez vous rendre sur le Google Play Store et rechercher "M RC PRO" pour télécharger et installer.

Pour les utilisateurs d'Apple (iOS), veuillez vous rendre sur l'App Store d'Apple et rechercher "M RC PRO" pour télécharger et installer.

Scannez le code suivant avec votre smartphone pour télécharger l'application de contrôle de vol.



M RC PRO



### Comment lier l'application "M RC PRO" au drone :

Allumez le drone. Ensuite, entrez dans l'option PARAMÈTRES de votre smartphone. Activez le Wi-Fi, recherchez "Contixo F31-XXXX" dans la liste et connectez votre appareil à ce signal Wi-Fi.

Assurez-vous que votre smartphone et le drone sont connectés avec succès. Ensuite, quittez les paramètres et appuyez sur l'application "M RC PRO" sur votre smartphone; cliquez sur "START" pour accéder à l'interface de l'application.



## Application pour smartphone (suite)

Appuyez sur le bouton "Démarrer" pour l'introduction pour débutant.



**CONFIGURATION REQUIRE:** Veuillez vous assurer que votre smartphone prend en charge le Wi-Fi 5G.

À partir de l'écran d'interface, sélectionnez et cliquez sur suivant.

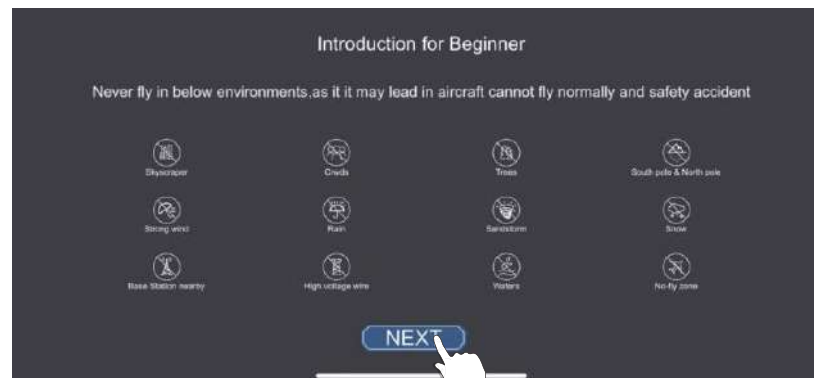

## Application pour smartphone (suite)

Appuyez sur le bouton "CLIQUER".



Vous verrez un flux en direct de la caméra du drone et vous serez prêt à utiliser votre application pour enregistrer des vidéos, prendre des photos, afficher votre galerie et accéder à la visionneuse FPV du casque VR (casque VR non inclus).



## Application pour smartphone (suite)

Appuyez sur le bouton "📷" dans le coin droit pour entrer dans la galerie, vous êtes maintenant prêt à utiliser votre application pour enregistrer des vidéos/prendre des photos dans votre galerie ou les supprimer.



Appuyez sur le bouton "↶" pour quitter la galerie.

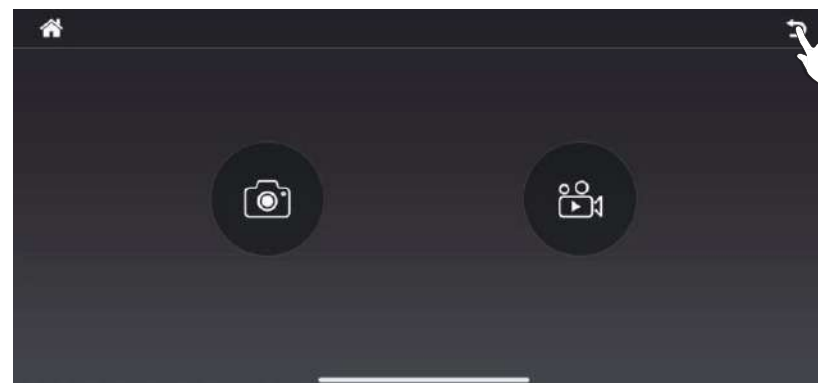

## Application pour smartphone (suite)

### Visionneuse de galerie

Vous pouvez afficher tous vos fichiers capturés via l'interface de l'application "M RC PRO". Appuyez simplement sur l'icône "Galerie" pour entrer dans l'interface de la galerie.



**Visionneuse interne :** Appuyez sur cette icône pour accéder aux fichiers vidéo enregistrés ou téléchargés en interne sur votre appareil.

**Visionneuse de carte vidéo TF :** Pour voir les vidéos stockées sur la carte micro SD via votre smartphone, vous devez d'abord connecter votre drone au Wi-Fi du téléphone, puis cliquer sur le bouton "📁" pour télécharger les vidéos sur le téléphone. Cliquez sur le bouton "📁" pour la lecture. Vous pouvez également supprimer les fichiers en appuyant sur le bouton "🗑️".



**Visionneuse interne :** Appuyez sur cette icône pour accéder aux fichiers photo enregistrés ou téléchargés en interne sur votre appareil.

**Visionneuse de carte photo TF :** Pour voir la photo stockée sur la carte micro SD via votre smartphone, vous devez d'abord connecter votre drone Wi-Fi au téléphone, puis cliquer sur le bouton "📁" pour télécharger la photo dans le téléphone. Cliquez sur le bouton "📁" pour lire. Vous pouvez également supprimer les fichiers en appuyant sur le bouton "🗑️".



**Bouton "Afficher" :** Appuyez sur cette icône pour afficher trois autres icônes sur l'application.



**Bouton "Masquer" :** Appuyez sur cette icône pour masquer les icônes sur l'application.



**Écran partagé en 3D :** Appuyez sur cette icône pour accéder à la visionneuse 3D VR. Vous aurez besoin de lunettes VR pour que cette fonctionnalité fonctionne.



**Rotation de l'écran à 180° :** Appuyez sur cette icône pour faire pivoter l'orientation de l'alimentation de la caméra si elle est à l'envers.

## Application pour smartphone (suite)



**Signal GPS :** Le nombre dans le coin inférieur droit de l'icône indique le nombre de satellites trouvés. Si aucun signal satellite n'est présent, l'icône sera rouge.



**Paramètres :** C'est ici que vous définissez les paramètres de vol.

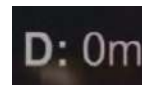

**Distance horizontale (Distance du point d'origine RTH) :** Affiche la distance horizontale du drone au point de retour.

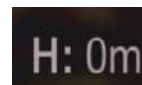

**Distance verticale (Altitude) :** Affichez la distance verticale entre le drone et le point de retour.

## Application pour smartphone (suite)



### Niveau de batterie du drone:

Affichez la puissance du drone.



### Niveau de batterie de la télécommande:

Affichez la puissance de la télécommande.



**Puissance du signal de la télécommande :** Affichez la connexion du signal entre la télécommande et le drone.



**Force du signal:** Affichez l'état de la connexion du signal entre le Wi-Fi 5G du smartphone et la caméra du drone.



**"Revenir" Bouton:** Appuyez sur cette icône pour revenir au menu précédent.



**Emplacement du drone**



**Emplacement du téléphone portable**



**Bouton photo:** Cliquez pour prendre une photo.



**Bouton vidéo:** Cliquez pour démarrer l'enregistrement. Cliquez à nouveau pour fermer et enregistrer la vidéo. Si vous êtes déconnecté de la connexion Wi-Fi (ou si vous coupez l'alimentation sans enregistrer l'enregistrement de la vidéo), la vidéo peut ne pas être enregistrée avec succès.



**Paramètres de l'image :** Cliquez pour définir la qualité de l'image, de la vidéo et image FPV.

## Application pour smartphone (suite)



### **ATTENTION:**

1. Lorsqu'il y a une carte micro SD de 32 Go dans le drone, les photos et vidéos seront stockées dans la micro SD.
2. Lorsqu'il n'y a pas de carte micro SD dans le drone, vous ne pouvez utiliser l'application pour smartphone que pour prendre des photos et des vidéos (qui seront stockées dans l'application "M RC PRO" de votre smartphone).



## Application pour smartphone (suite)

 Icône du commutateur RTH (Return-To-Home) : si un signal GPS puissant est disponible (plus de 7 satellites affichés sur l'écran LCD) et que le point de départ est enregistré au décollage, appuyez sur l'icône RTH et faites glisser le bouton vers la droite. Le drone commencera alors à voler vers le point de départ. L'icône devient verte lorsque vous entrez dans le mode de retour automatique à la maison (RTH). Cliquez à nouveau sur "" pour quitter et reprendre le contrôle du drone.



**VEUILLEZ NOTER:** Le drone doit toujours être piloté dans une zone largement ouverte et doit être contrôlé manuellement pour éviter les obstacles. Soyez prudent lorsque vous utilisez la fonction Return-To-Home (RTH) et assurez-vous que le drone ne se retrouve pas sur un toit, un arbre ou tout autre obstacle pouvant gêner le retour et la descente.

## Application pour smartphone (suite)



**Bouton "Afficher":** Cliquez pour afficher quatre autres boutons.





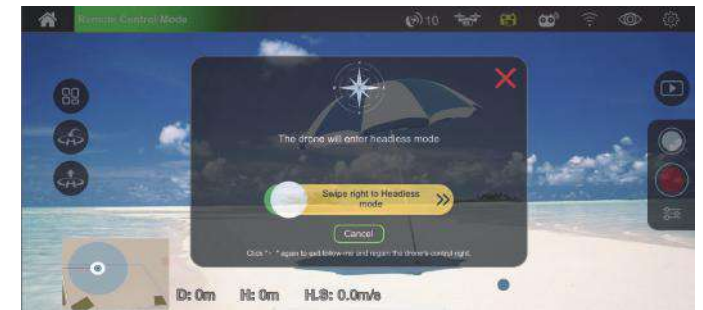

**Mode sans tête:** Cliquez pour entrer en mode sans tête. Le mode sans tête obligera le contrôleur de vol à "se souvenir" de la direction "en avant" lorsque le drone est prêt à voler et à utiliser cette direction comme "avant", "arrière", "gauche" ou "droite" quelle que soit l'orientation actuelle du drone.





Les trois fonctions suivantes ne peuvent être utilisées que si votre drone est en vol stationnaire et que les signaux GPS sont disponibles. En cas d'urgence, vous pouvez éteindre la télécommande et laisser le drone terminer le vol et revenir automatiquement.

## Application pour smartphone (suite)

 Vol en orbite : appuyez sur le bouton " " et faites glisser le bouton vers la droite. Votre drone tournera dans le sens des aiguilles d'une montre autour du point prédéfini. Par défaut, le rayon est de 10 mètres. Pour changer le point, veuillez cliquer sur " " -- "Orbite semi-diamètre" pour réinitialiser. L'icône deviendra verte. Cliquez à nouveau sur " " pour quitter et reprendre le contrôle du drone.



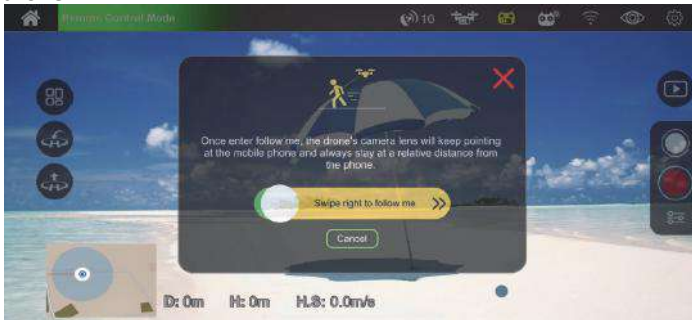

 Bouton Suivez-moi: appuyez sur l'icône " " et faites glisser le bouton vers la droite. La fonction Suivez-moi est maintenant activée. L'objectif de la caméra du drone restera face au smartphone et restera à une distance fixe de votre smartphone. L'altitude peut être réglée manuellement à l'aide du manche de commande gauche (accélérateur). Lorsque la fonction Suivez-moi est activée, l'icône devient verte. Cliquez à nouveau sur " " pour quitter et reprendre le contrôle du drone.





## Une trajectoire de vol

 TapFly: Avec cette fonctionnalité activée, vous pouvez basculer entre le pilotage du drone "au toucher" (avec votre doigt dans la carte) ou définir une trajectoire de vol.

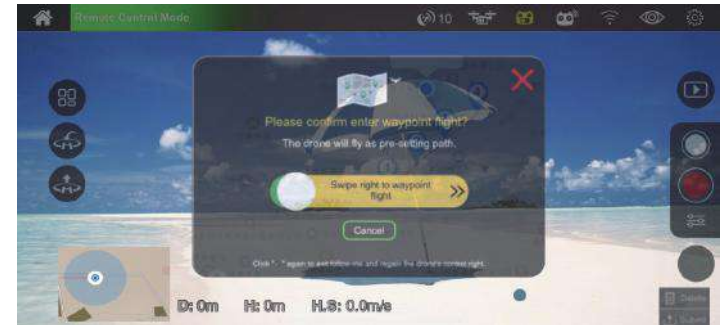
 TapFly (Track): commencez par tracer une trajectoire de vol (itinéraire) sur la carte dans l'application, puis cliquez sur "Envoyer" > faites glisser le bouton vers la droite. Le drone suivra alors la trajectoire tracée, l'altitude des gaz pourra être ajustée manuellement. L'icône deviendra verte. Cliquez à nouveau sur " " pour quitter et reprendre le contrôle du drone.



 TapFly (Point) : vous pouvez définir plusieurs points de coordonnées sur la carte (jusqu'à 18 points dans une distance de contrôle valide), puis cliquez sur "Envoyer" > faites glisser le bouton vers la droite. Le drone survolera alors ces points de coordonnées que vous aviez configurés. Avec l'accélérateur gauche, vous pouvez également régler l'altitude manuellement. Lorsqu'elle est activée, l'icône devient verte. Cliquez à nouveau sur " " pour quitter et reprendre le contrôle du drone.



le diagnostic des anomalies		
No.	Statut	Sens
1	Le voyant est jaune et clignote rapidement.	Le drone et la télécommande ne sont pas connectés.
2	Le voyant jaune reste allumé.	Pas de signal GPS.
3	Le voyant vert reste allumé.	Bon signal GPS, disponible pour entrer en mode GPS.
4	Le voyant est vert et clignote rapidement.	Le drone est en calibration de gyroscope.
5	Le voyant jaune clignote.	Le drone est en calibration géomagnétique horizontale.
6	Le voyant vert clignote.	Le drone est en calibration verticale géomagnétique.
7	Le voyant rouge clignote lentement.	Le drone est proche de la batterie faible, il ne reste que 16% de puissance.
8	Le voyant rouge clignote rapidement.	Le drone est en batterie faible, il ne reste que 12% de puissance.
9	Le voyant rouge clignote une fois, puis s'arrête pendant 1,5 seconde.	Le gyroscope a un dysfonctionnement.
10	Le voyant rouge clignote deux fois, puis s'arrête pendant 1,5 seconde.	Le baromètre a un dysfonctionnement.
11	Le voyant rouge clignote trois fois, puis s'arrête pendant 1,5 seconde.	La boussole a un dysfonctionnement.
12	Le voyant rouge clignote quatre fois, puis s'arrête pendant 1,5 seconde.	Le GPS a un dysfonctionnement.

le diagnostic des anomalies (suite)		
No.	Statut	Sens
13	Le GPS du drone tombe en panne	Le signal GPS est faible. Veuillez voler dans une autre zone largement ouverte avec moins d'interférences magnétiques et une meilleure réception Wi-Fi.
14	Le point de retour du drone est éloigné du point de décollage	<ol style="list-style-type: none"> <li>1. Le signal GPS est faible. Veuillez voler dans une autre zone largement ouverte avec moins d'interférences magnétiques et une meilleure réception Wi-Fi.</li> <li>2. Le drone ne peut pas recevoir de signal satellite pendant le décollage. Pilotez à nouveau le drone lorsqu'il reçoit une connexion de signal avec au moins sept satellites.</li> </ol>
15	Le drone ne se déverrouille pas	<ol style="list-style-type: none"> <li>1. La batterie du drone est faible. Veuillez remplacer la batterie.</li> <li>2. Le drone est en état d'initialisation. Veuillez recalibrer le gyroscope.</li> </ol>
16	Drone hors de contrôle	<ol style="list-style-type: none"> <li>1. En mode GPS et le signal GPS est en bon état, éteignez immédiatement la télécommande, le drone reviendra automatiquement.</li> <li>2. Lorsque l'altitude du drone est inférieure à 7 pieds, l'arrêt d'urgence peut également être utilisé.</li> </ol>

## Système de flux optique

Le système de flux optique est composé de modules de lentilles de flux optique. C'est un système de positionnement d'image qui localise le drone par des images de flux optiques. Il assure le positionnement précis et le vol sûr du drone.

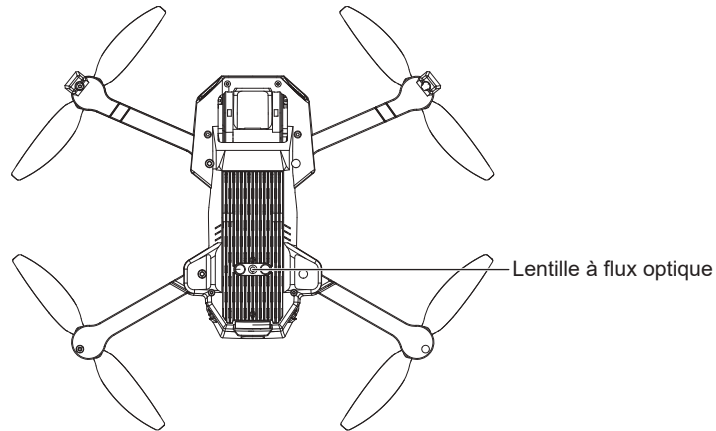

**Exigences d'utilisation de la fonction de positionnement de flux optique**  
Il convient aux environnements où l'altitude est inférieure à 10 pieds, il n'y a pas de signal GPS ou le signal GPS est faible.

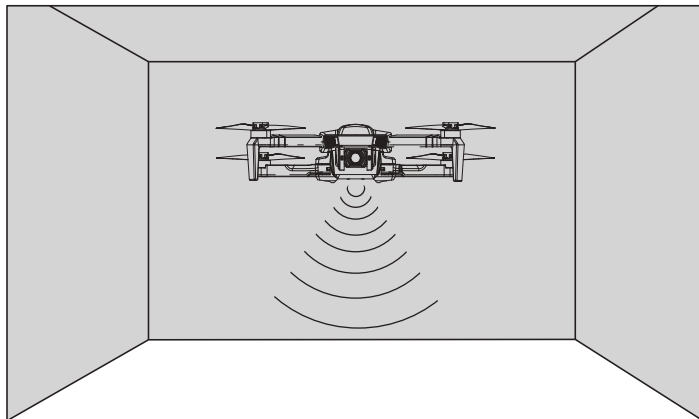

## Système de flux optique (suite)

- ⚠ La précision de mesure du système de flux optique est facilement affectée par l'intensité lumineuse et la texture de surface de l'objet. Une fois le flux optique défaillant, le mode de positionnement du flux optique basculera automatiquement en mode altitude fixe. Soyez prudent dans les situations suivantes :
1. Lorsque vous volez rapidement à basse altitude (en dessous de 2 pieds), le système de flux optique peut ne pas être en mesure de localiser.
  2. Surface monochrome (telle que le noir pur, le blanc pur, le rouge pur, le vert pur).
  3. Surfaces à fortes réflexions.
  4. Surface de l'eau ou surface transparente.
  5. Surfaces d'objets en mouvement (comme le dessus des foules, les buissons ou les herbes qui se balancent).
  6. Scènes avec des changements de lumière dramatiques et rapides.
  7. Surface extrêmement sombre ( $Lux < 10$ ) ou extrêmement lumineuse ( $Lux > 10\,000$ ).
  8. Surface très peu texturée.
  9. Surfaces avec des textures très répétitives (telles qu'une petite brique quadrillée de la même couleur).
  10. Surfaces qui s'inclinent à plus de 30 degrés.
  11. La vitesse de vol ne doit pas être contrôlée trop rapidement. Lorsque l'altitude du drone est de 3 pieds, la vitesse de vol ne doit pas dépasser 15 pieds/s ; Lorsque l'altitude du drone est de 7 pieds, la vitesse de vol ne doit pas dépasser 45 pieds/s.

- Veuillez vous assurer que la lentille de flux optique est claire.
- Le système de flux optique n'est efficace qu'à une altitude inférieure à 10 pieds.
- Étant donné que le système de fonction de flux optique repose sur la surface du sol pour obtenir des informations de localisation, veuillez vous assurer que l'environnement environnant dispose de suffisamment de sources lumineuses et d'un sol à texture riche.
- Le système de flux optique ne peut pas être positionné à la surface de l'eau, dans un environnement extrêmement sombre et sans texture claire du sol.

## Soutien technique

### Avoir des questions?

E-mail: [support@contixo.com](mailto:support@contixo.com)

Nous sommes ouverts du lundi au vendredi de 9 h 00 à 16 h 00 HNP