

HOVERAir

XI PRO|PROMAX

快速入门指南

Quick Start Guide

快速入門指南

入門ガイド

빠른 시작 가이드

Guide de démarrage rapide

Schnellstartanleitung

Guía de inicio rápido

Guida rapida

Guia de Início Rápido

Руководство по быстрому запуску

دليل البدء السريع

Οδηγός γρήγορης εκκίνησης

Przewodnik Szybkiego Startu

Panduan Memulai Cepat

Hızlı Başlangıç Kılavuzu

Hurtigstartveiledning

Hurtigstartvejledning

Pika-aloitusopas

Snelstartgids

Snabbstartsguide

ZEROZERO
R O B O T I C S



PA46H014_V1.0

CONTENTS

1. 快速入门指南--中文	04
2. Quick Start Guide--English	10
3. 快速入門指南--中文繁体	16
4. 入門ガイド--Japanese	22
5. 빠른 시작 가이드--Korean	28
6. Guide de démarrage rapide--French	34
7. Schnellstartanleitung--German	40
8. Guía de inicio rápido--Spanish	46
9. Guida rapida--Italian	52
10. Guia de Início Rápido--Portuguese	58
11. Руководство по быстрому запуску--Russian	64
12. دليل البدء السريع --Arabic	70
13. Οδηγός γρήγορης εκκίνησης--Greek	76
14. Przewodnik Szybkiego Startu--Polish	82
15. Panduan Memulai Cepat--Bahasa	88
16. Hızlı Başlangıç Kılavuzu--Turkish	94
17. Hurtigstartveiledning--Bokmål	100
18. Hurtigstartvejledning--Danish	107
19. Pika-aloitusopas--Finnish	114
20. Snelstartgids--Nederlands	121
21. Snabbstartsguide--Svenska	129

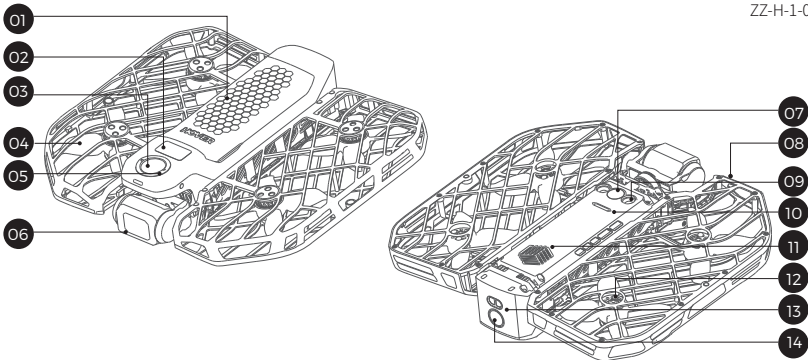

- 01 电池 // Battery // 電池 // バッテリー // 배터리 // Batterie // Akku // batería // batteria // Bateria // защитная рама // البطارية // Μπαταρία // batería // Baterai // Pil
- 02 显示屏 // Display Screen // 顯示屏 // ディスプレイ画面 // 디스플레이 화면 // Écran d'affichage // Schalter // pantalla de visualización // schermo di visualizzazione // Ecrã // кнопка переключения // شاشة العرض // Οθόνη προβολής // ekran wyświetlacza // Layar Tampilan // Ekran
- 03 电源按键 // Power Button // 電源按鈕 // 電源ボタン // 전원 버튼 // Bouton d'alimentation // Einschalttaste // Botón de encendido // Pulsante di accensione // Botão para Ligar/Desligar // Кнопка питания // زر الطاقة // Κομπι τι τροφοδοσίας // Przycisk zasilania // Tombol Daya // Güç Düğmesi
- 04 螺旋桨 // Propeller // 螺旋槳 // プロペラ // 프로펠러 // Hélice // Propeller // hélice // elica // Hélice // задний датчик препятствий // المروحة // Ελικας // śmigło // Baling-Baling // Pervane
- 05 切换按键 // Select Button // 切换按钮 // 切换ボタン // 스위치 버튼 // Bouton de l'interrupteur // Schalter // botón de modo // pulsante di commutazione // Botão de Comutação // Кнопка питания // زر التبديل // Κομπι τι εναλλαγής // przycisk w łącznika // Tombol Sakelar // Anahtar Düğmesi
- 06 云台及摄像头 // Gimbal and Camera // 雲台及攝像頭 // ジンバルとカメラ // 짐벌 및 카메라 // Cardan et Caméra // Bildschirm // cardán y cámara // giunto cardanico e telecamera // Suspensão por Cardan e Câmera // экран // جهاز التثبيت والكاميرا // Αναρτήρας και κάμερα // gimbal i kamera // Gimbal dan Kamera // Gimbal ve Kamera
- 07 VIO传感器 // VIO Sensor // VIO傳感器 // VIOセンサー // VIO 센서 // Capteur VIO // VIO-Sensor // sensor de odometria visual inertial (VIO, Visual Inertial Odometry) // sensore VIO // Sensor VIO // Sensor VIO // нижний времяпролетный датчик (TOF) // VIO مستشعر // Αισθητήρας VIO // czujnik VIO // Sensor VIO // VIO Sensörü
- 08 保护框 // Prop guard // 手指保護框 // 保護フレーム // 보호 프레임 // Cadre de protection // Schutzrahmen // marco de protección // telaio di protezione // Estrutura de Protecção // подвес и камера // إطار الحماية // Πλαίσιο προστασίας // ramka ochronna // Rangka Pelindung // Koruma Çerçevesi
- 09 底部TOF传感器 // Bottom TOF Sensor // 底部TOF傳感器 // 底部TOFセンサー // 하단 TOF 센서 // Capteur TOF inférieur // TOF-Sensor unten // sensor de profundidad inferior (TOF, Time-of-Flight) inferior // sensore TOF inferiore // Sensor TOF Inferior // приводной мотор // محرك السفلي // Kάτω αισθητήρας TOF // dolny czujnik TOF // Sensor TOF Bawah // Alt TOF Sensörü
- 10 扬声器 // Speaker // 揚聲器 // 스피커 // 스피커 // Haut-parleur // Lautsprecher // altavoz // altoparlante // Altfalante // динамик // مكبر الصوت // Ηχείο // g Ź Ź onik // Speaker // Hoparlör
- 11 散热孔 // Heat Vent // 散熱孔 // 放熱穴 // 열 방출 구멍 // Trou de dissipation de chaleur // Wärmeableitungsöffnung // dissipador de calor // foro di dispersione del calore // Orifício de Dissipação de Calor // отверстие для отвода тепла // فتحة تبديد الحرارة // Οπή απαγωγής θερμότητας // otwór odprowadzający ciep ło // Lubang Pembuangan Panas // Isi Dağıtım Deliđi
- 12 电机 // Motor // 動力電機 // 모터 // 전원 모터 // Moteur d'alimentation // Antriebsmotor // motor eléctrico // motore di trazione // Motor // пропеллер // محرك الطاقة // Μοτέρ τροφοδοσίας // silnik zasilający // Motor Daya // Güç Motoru
- 13 尾部TOF传感器 // Rear TOF Sensor // 尾部TOF傳感器 // 리아 TOF 센서 // 후방 TOF 센서 // Capteur TOF arrière // TOF-Sensor hinten // sensor de profundidad trasero // sensore TOF posteriore // Sensor TOF Posterior // задний времяпролетный датчик (TOF) // مستشعر الخلفي // Πίσω αισθητήρας TOF // тыlny czujnik TOF // Sensor TOF Belakang // Arka TOF Sensörü
- 14 尾部视觉传感器 // Rear Obstacle Sensor // 尾部避障傳感器 // 리아障害物センサー // 후방 장애물 센서 // Capteur d'obstacle arrière // Hindernissensor hinten // sensor de obstáculos trasero // sensore ostacoli posteriore // Sensor de Obstáculos Posterior // аккумуляторная батарея // مستشعر العوائق الخلفية // Πίσω αισθητήρας εμπόδιων // тыlny czujnik przeszkod // Sensor Rintangan Belakang // Arka Engel Sensörü

第 1 步 充电

- 请先充电激活电池。



取出飞机



折叠飞机

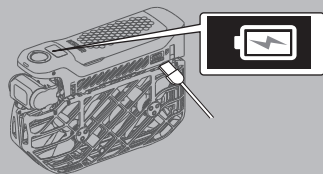

充电激活

屏幕充电动画表示充电中。

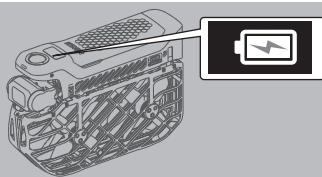

屏幕显示电量100%或屏幕全灭表示充满。

第 2 步 App 下载

- 扫描二维码下载并安装Hover X1 App 以激活设备。



iOS / Android

第 3 步 开关机

- 长按电源键。

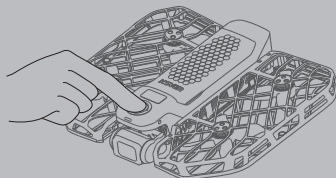

长按电源键约 2 秒屏幕亮起并显示开机动画，长按电源键关机。

第 4 步 App 连接

- 哈浮飞行相机 X1 PRO/PROMAX 与 App 通过蓝牙连接，请按照以下步骤进行

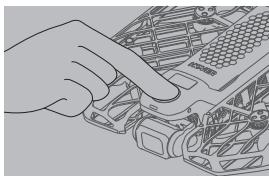

开启哈浮飞行相机 X1 PRO/PROMAX。



打开 Hover X1 App。



点击进入「哈浮页」，根据提示开启蓝牙。点击 Hover 寻找附近的哈浮飞行相机，选择连接。

注：通过同时长按两侧切换按键，状态灯变蓝后，设备进入蓝牙配对模式，可与手机连接。

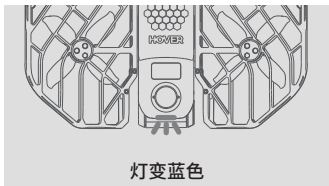
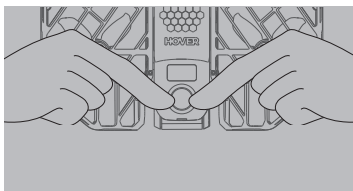

第 5 步 放飞

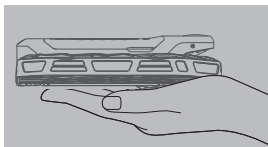

如图所示展开哈浮飞行相机 X1 PRO/PROMAX 并端平。

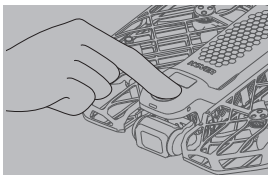

短按电源键。

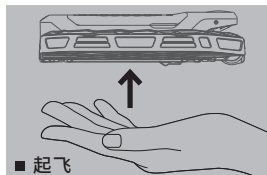

■ 起飞

当螺旋桨快速旋转时即可放飞。

第 6 步 收回/降落哈浮飞行相机 X1 PRO/PROMAX

智能轨迹

- 智能轨迹运行完成后哈浮飞行相机 X1 PRO/PROMAX 会自动飞回轨迹起飞点附近，哈浮飞行相机 X1 PRO/PROMAX 飞至起飞点附近后，请将手置于飞行相机正下方20cm左右，飞行相机自动降落到手掌并且螺旋桨停止旋转。

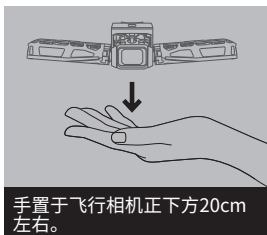

- 遇到紧急情况时，可摘取飞行中的哈浮飞行相机 X1 PRO/PROMAX 跟拍飞行相机并短按电源键，或者旋转飞机180度，螺旋桨将停止旋转。

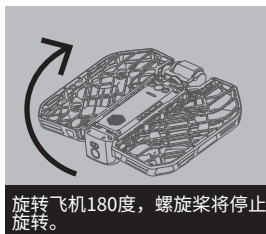
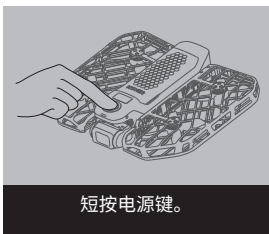

手动控制

- 手动控制模式下请手动将哈浮飞行相机 X1 PRO/PROMAX 飞至合适的位置，并控制降落。也可通过一键返航让哈浮飞行相机 X1 PRO/PROMAX 飞至起飞点附近。

注意：

请勿将手指或其他物品伸入手指保护框内。

更多安全事项请参考(<https://hoverair.com/pages/x1-pro-and-promax-support>).上的免责声明和安全操作手册。

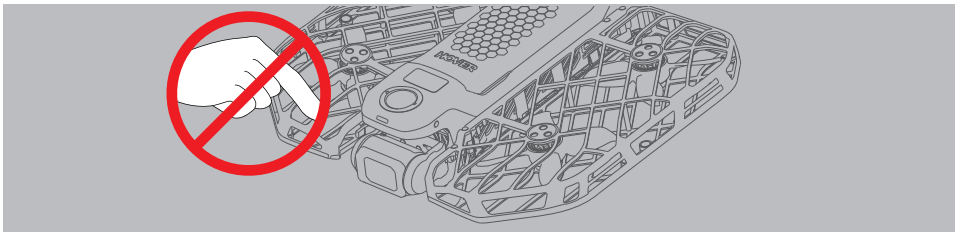

第 7 步 模式切换与参数设置

屏幕功能区介绍

■ 全地形图标

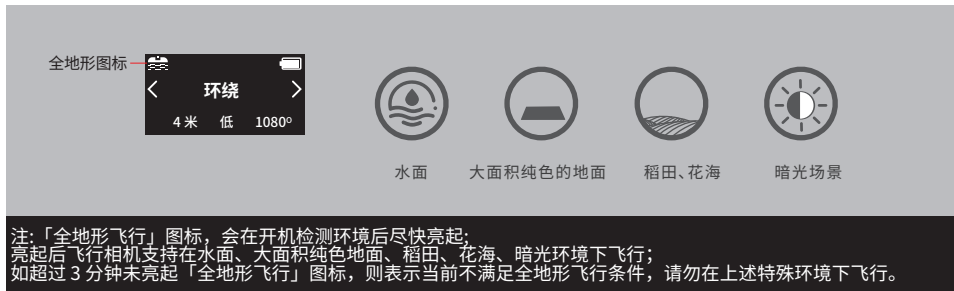

■ 切换轨迹



■ 切换设置参数

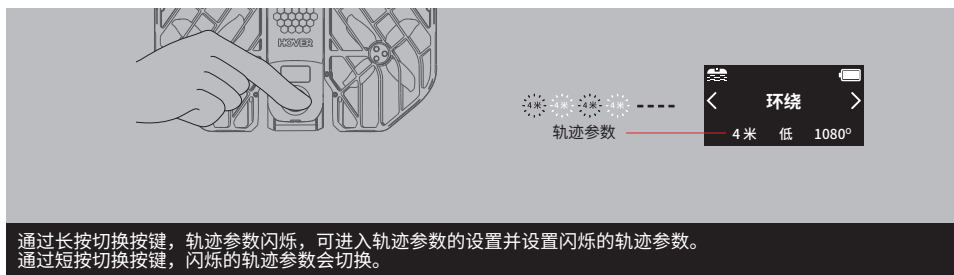

■ 切换参数设置项

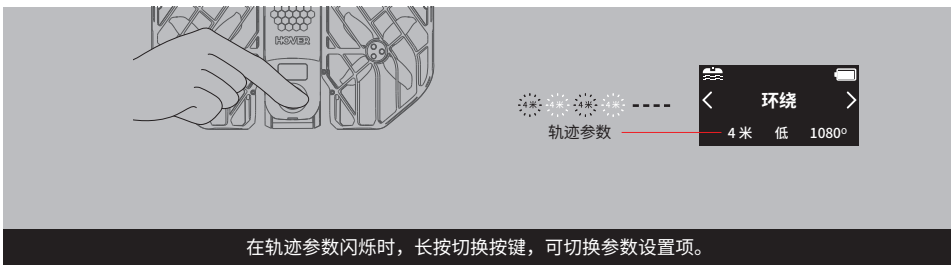

- 模式切换与参数设置均可通过 App 完成。

第 8 步 视频、照片下载

- 蓝牙连接哈浮飞行相机 X1 PRO/PROMAX 后，若有新拍摄的作品，可在「哈浮页」点击查看低清缩略图并选择心仪的作品进行下载。
- 下载后可在“首页>瞬间”或在手机本地相册内查看。

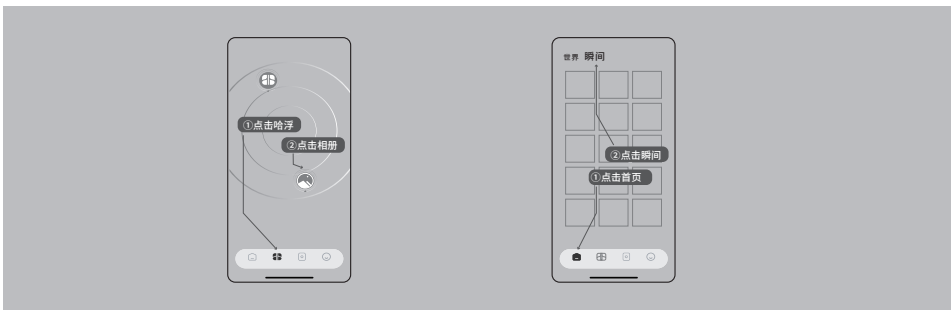

飞行限制

1. 您应该据当地法律和法规安全的使用本产品。您应将飞行相机固件和App更新至最新版本。
2. 飞行限制区域包括但不限于：世界各地的主要机场、主要城市/区域、活动举办场地等。操作本产品前请先查阅并遵守所有当地法律法规。

产品规格：

展开尺寸：173mm x 149mm x 39mm

折叠尺寸：105mm x 149mm x 34mm

最大上升速度：3m/s

最大下降速度：3m/s

最大水平飞行速度：11m/s

最大飞行海拔高度：2500m，海拔5500m请小心飞行

最长飞行时间：16 min

最长悬停时间：15 min

最大可抗风速：10.7米/秒（五级风）

工作环境温度：-5°C ~ 40°C

支持接口类型：USB-C

WIFI

协议：802.11 a/b/g/n/ac/ax

支持的充电器：HOVER 30W充电器、HOVER 65W充电器或其他支持USB PD快充协议的充电器。

哈浮飞行相机 X1 PRO/PROMAX 噪音测试结果

观测点	悬停	飞行 2m/s
地面观测点(垂直下方)	78.5dB(A)	75 dB(A)
侧面观测点(等高平面)	66.3 dB(A)	68 dB(A)
注：测试环境为室外空旷环境，草地。		

Step 1 Charge the battery

- Please charge the battery first to activate it.

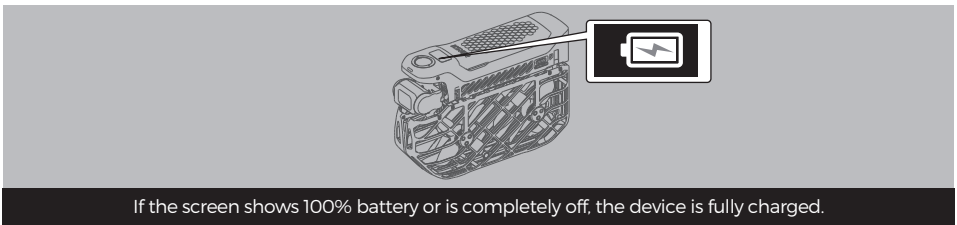
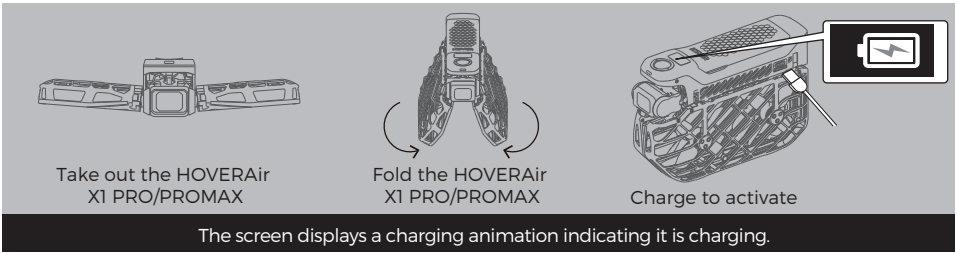

Step 2 Download the App

- Scan the QR code to download and install the Hover X1 App to activate the device.



Step 3 Power on/off

- Press and hold the power button.

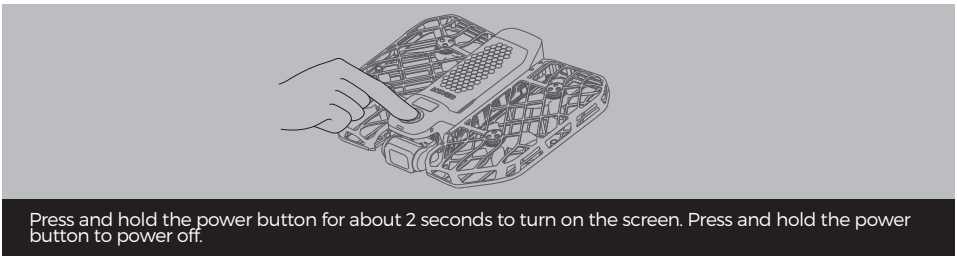

Step 4 Connect the App

- HOVERAir X1 PRO/PROMAX connects to the app via Bluetooth. Please follow these steps.

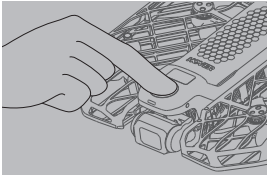

Turn on the HOVERAir X1 PRO/PROMAX.

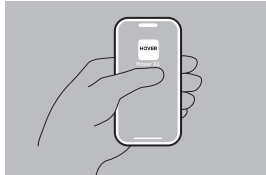

Open the Hover X1 App.

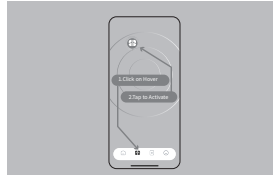

Tap to enter the 'Hover' page, follow the prompts to enable Bluetooth. Tap 'Hover' to search for nearby HOVERAir devices, then select to connect.

Note: Press and hold both select buttons simultaneously until the status light turns blue. This indicates the device has entered Bluetooth pairing mode and can be connected to your phone.

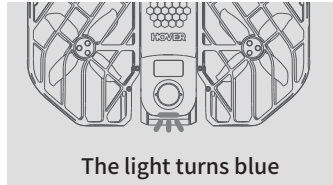
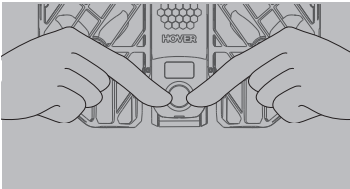

Step 5 Launch the HOVERAir X1 PRO/PROMAX

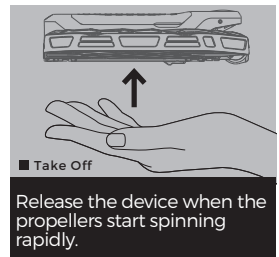
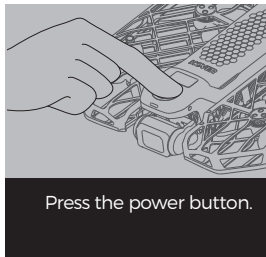
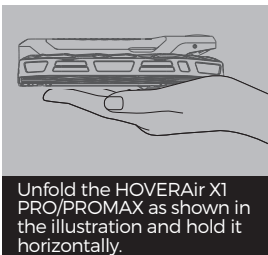

Step 6 Land/retrieve the HOVERAir X1 PRO/PROMAX

Intelligent Flight Modes

- After completing the intelligent flight modes, the HOVERAir X1 PRO/PROMAX will automatically return to the area near the takeoff point. When the drone approaches the takeoff location, place your hand about 20 cm directly beneath it. The device will then land on your palm, and the propellers will stop rotating.

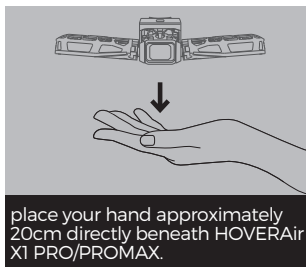

- In an emergency, grab the HOVERAir X1 PRO/PROMAX and briefly press the power button, or rotate it 180 degrees. The propellers will stop spinning immediately.

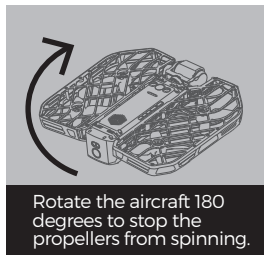

Manual control

- In manual control mode, pilot the HOVERAir X1 PRO/PROMAX to a suitable location and land it manually. Alternatively, use the one-click return function to bring the HOVERAir X1 PRO/PROMAX back near the takeoff point.

Notice: Do not insert fingers or other objects into the prop guard. For additional safety precautions, please refer to the disclaimer and safety manual on our official website (<https://hoverair.com/pages/x1-pro-and-promax-support>).

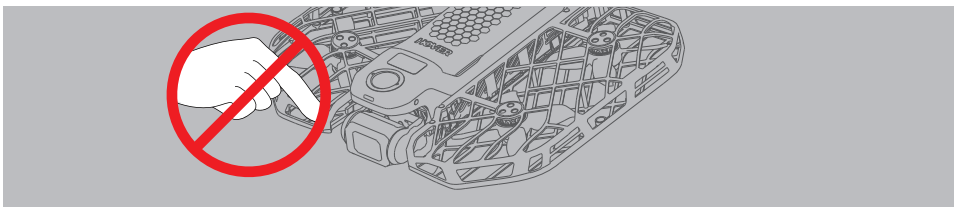

Step 7 Switch Modes and Set Parameters

Introduction to Screen Functions

■ OmniTerrain

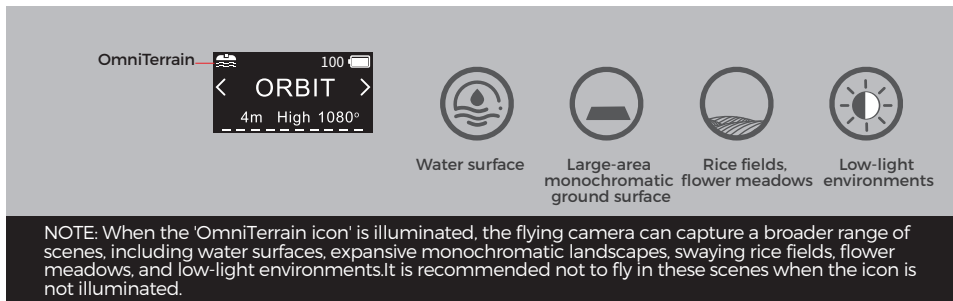

■ Switch the Intelligent Flight Mode

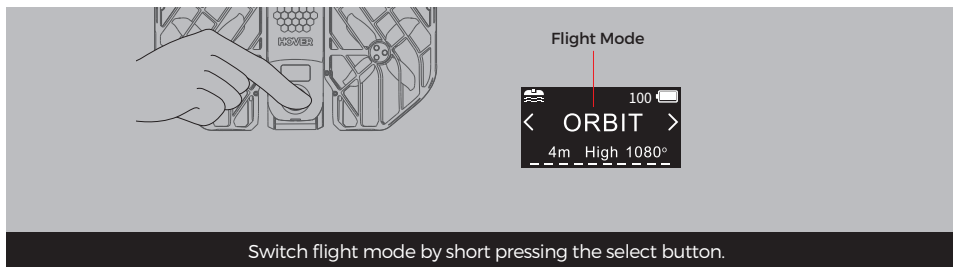

■ Setting parameters

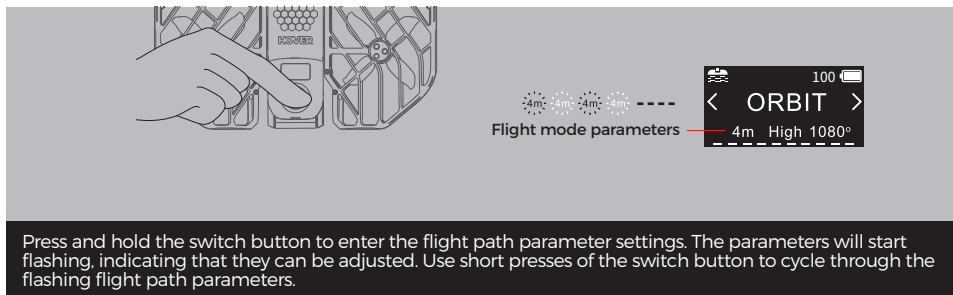

■ Setting parameters

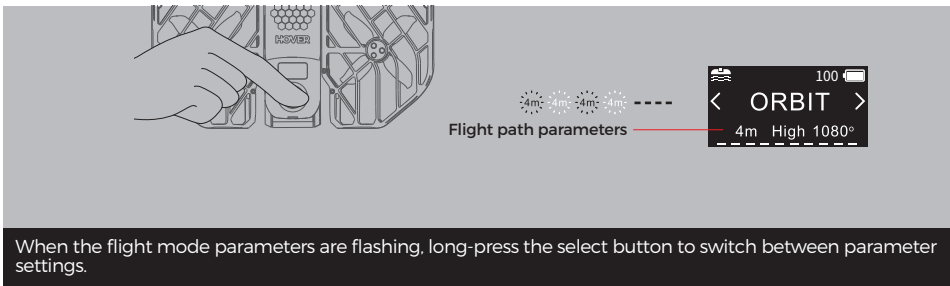

- Both mode switching and parameter settings can be done through the App.

Step 8 Video and photo downloads

- After connecting via Bluetooth to the HOVERAir X1 PRO/PROMAX, you can view low-resolution thumbnails of newly captured footage on the 'Hover' page in the app. Select your preferred works for downloading.
- After downloading, you can view the downloaded content in 'Home > Moments' or in your phone's local gallery.

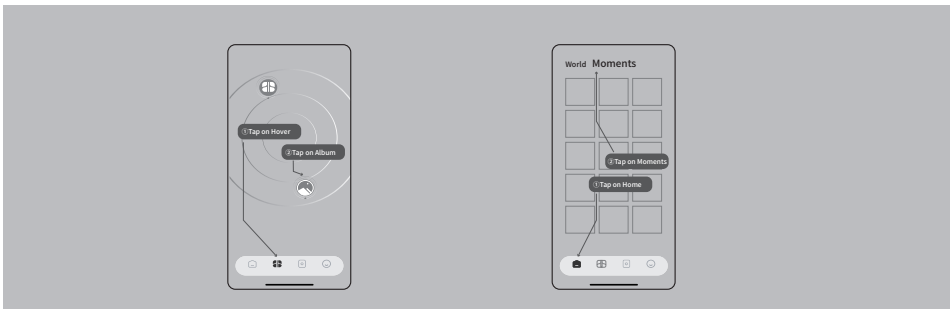

Note: To download content, please connect to the Wi-Fi of the Hover flying camera and follow the prompts until the connection is complete.

Flight restrictions

1. You should use this product in accordance with local laws and regulations for safety. Ensure that both the firmware of the flying camera and the app are updated to the latest versions.
2. Flight restricted areas include but are not limited to major airports worldwide, major cities/regions, event venues, etc. Before operating this product, please consult and comply with all local laws and regulations.

Product Specifications

MTOM (Maximum Take-Off Mass): 192g
 (including propellers and Li-ion battery).
 Unfolded Dimensions: 173mm x 149mm x 39mm
 Folded Dimensions: 105mm x 149mm x 34mm
 Maximum Ascent Speed: 3m/s
 Maximum Descent Speed: 3m/s
 Maximum Horizontal Flight Speed: 11m/s
 Maximum Flight Altitude: 2000m
 Maximum Flight Time: 16 min
 Maximum Hover Time: 15 min
 Maximum Wind Resistance: 10.7 m/s (Level 5 wind)
 Maximum propeller speed: 35000rpm
 Operating Temperature: -5°C to 40°C (23°F to 104°F)

Li-ion Battery
 Rated Capacity: 1920mAh
 Energy: 14.17Wh
 Nominal Voltage: 7.38V
 Max Charge Voltage: 8.5V
 WIFI
 Protocol: 802.11 a/b/g/n/ac/ax
 Wi-Fi Frequency Bands for Connecting the App
 to the Flying Camera:
 2.4GHz - 2.4835GHz
 5.725GHz - 5.850GHz

Supported Connector Type: USB-C

Supported Chargers: HOVER 30W Charger, HOVER 65W Charger, or other chargers that support USB PD fast charging protocol.

*In regions where the 5.8GHz frequency band is restricted by law (such as Japan), the phone will only use the 2.4GHz frequency band to connect to the flying camera.

*If the phone does not support the 5.8GHz frequency band, it will automatically use the 2.4GHz frequency band to connect to the flying camera.

Supported control methods: App control, Beacon control.

HOVER X1 app supports Android 7.0 and above, and iOS 12.1 and above.



Supported Automatic Flight Modes

Hover	The flying camera will hover in place. The camera will rotate to follow the subject, keeping them in the frame at all times.
Zoom Out	The flying camera intelligently locks onto the subject and then flies upward and away, capturing expanding views from a distance.
Orbit	The camera continuously follows the subject while circling around them for dynamic shots.
Follow	The camera locks onto the subject and follows their movement.
Bird's Eye	The flying camera will ascend to a higher altitude and capture wide landscapes from a top-down, classic aerial perspective.
Side Track	The camera locks onto the subject and maintains a position beside them while following their movement.
Dolly Track	The camera locks onto the subject and stays in front of them, following their movement.
Ski Mode	Optimized for ski scenes, the flying camera locks onto the subject and tracks their movement.

Note: In all follow modes, the maximum speed of the flying camera is 11 m/s.

List of Items

Items	Model Number	Dimensions	Weight
Propellers	H141_BLACK_CCW / H141_BLACK_CW	60mm*60mm*8.8mm	0.86g(each piece)
Li-ion Battery	ZZ-H-3-003/004/004T	86.7mm*34mm*18.8mm	63.6g
*ND Filter	ZZ-H-9-004	24.8mm*17.1mm*3.5mm	0.61g(each piece)

*Users are prohibited from carrying accessories other than List of items or official recommendations.

*The accessories listed above are the official accessories for the X1 PRO/X1 PROMAX. The items included may vary based on your actual purchase.

第 1 步 充電

- 請先充電激活電池。

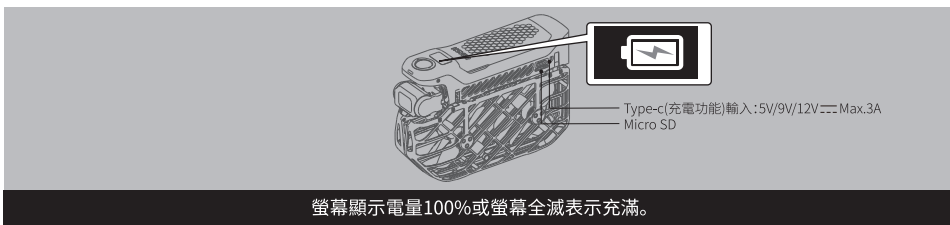

第 2 步 App下載

- 掃描二維碼下載並安裝Hover X1 App 以激活設備。



第 3 步 開關機

- 長按電源鍵。

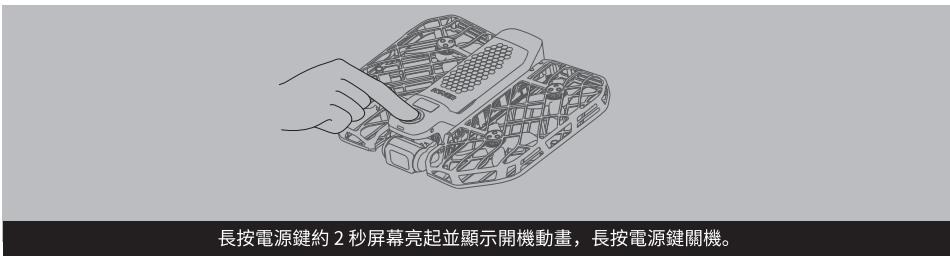

第 4 步 App 連接

- HOVERAir X1 PRO/PROMAX 與 App 通過藍牙連接，請按照以下步驟進行。

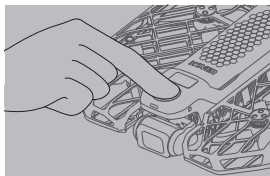

開啟HOVERAir。



打開 Hover X1 App。



點擊進入“Hover 頁面”，根據提示開啟藍牙。點擊 Hover 尋找附近的哈浮飛行相機，選擇連接。

- 註：通過同時長按兩側切換按鍵，狀態燈變藍後，設備進入藍牙配對模式，可與手機連接。

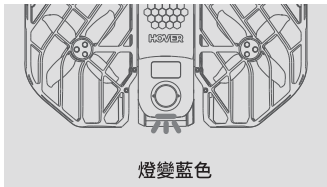
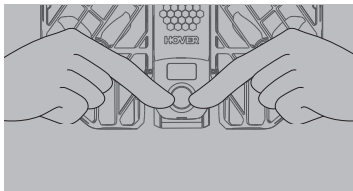

燈變藍色

第 5 步 起飛

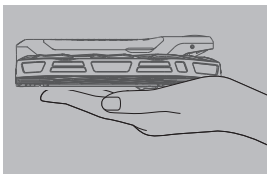

如圖所示展開 HOVERAir X1 PRO/PROMAX 並端平。

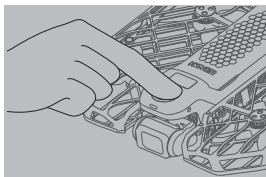

短按電源鍵。

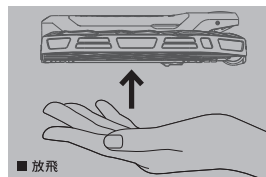

■ 放飛

當螺旋槳快速旋轉時即可起飛。

第 6 步 收回/降落 HOVERAir X1 PRO/PROMAX

智能軌跡

- 智能軌跡運行完成後 HOVERAir X1 PRO/PROMAX 會自動飛回軌跡起飛點附近，HOVERAir X1 PRO/PROMAX 飛至起飛點附近後，請將手置於飛行相機正下方20cm左右，飛行相機自動降落到手掌並且螺旋槳停止旋轉。

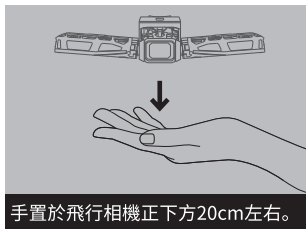

- 遇到緊急情況時，可抓住飛行中的 HOVERAir X1 PRO/PROMAX 並短按電源鍵，或者旋轉飛機180度，螺旋槳將停止旋轉。

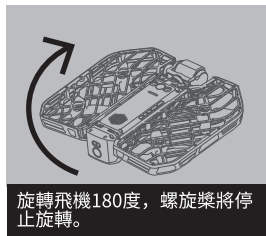
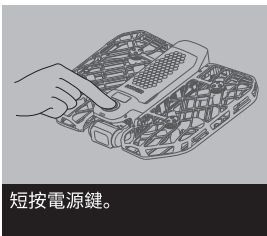

手動控制

- 手動控制模式下請手動將 HOVERAir X1 PRO/PROMAX 飛至合適的位置，並控制降落。也可通過一鍵返航讓 HOVERAir X1 PRO/PROMAX 飛至起飛點附近。

注意：請勿將手指或其他物品伸進保護框內。更多安全事項請參考(<https://hoverair.com/pages/x1-pro-and-promax-support>).上的免責聲明和安全操作手冊。

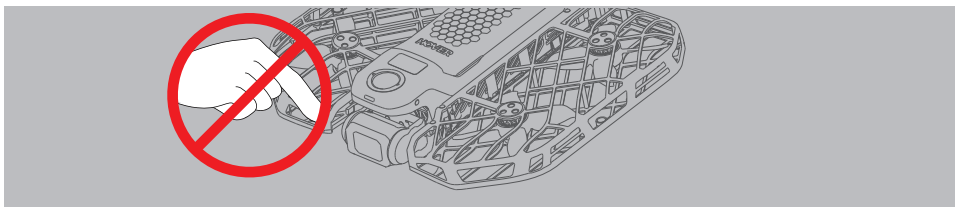

第 7 步 模式切換與參數設置

屏幕功能區介紹

■ 全地形圖示



■ 切換飛行模式



■ 切換設置參數

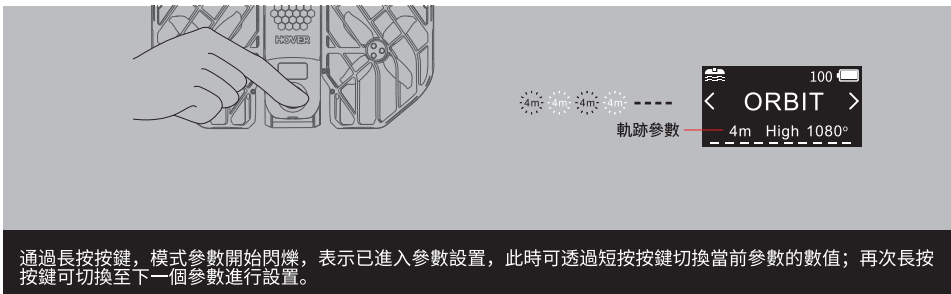

產品規格

產品名稱:HOVERAir X1 PRO 無人機/HOVERAir X1 PROMAX 無人機

型號:ZZ-H-1-003/ZZ-H-1-004

起飛重量: 192g

展開尺寸: 173mm x 149mm x 39mm

折疊尺寸: 105mm x 149mm x 34mm

最大上升速度: 3m/s

最大下降速度: 3m/s

最大水平飛行速度: 11m/s

最大飛行海拔高度: 2500m, 海拔5500m請小心飛行

WiFi

協議: 802.11 a/b/g/n/ac/ax

支持的充電器: HOVER 30W充電器、HOVER 65W充電器或其他支持USB PD快充協議的充電器。

含有可拆式電池的裝置: 警告, 若置換非原廠電池恐有起火或爆炸風險。

*請不要使用type C線將無人機與任何其他電子設備連接, 包括手機、音箱等等, 連接會造成無人機電池的損耗, 影響無人機的使用。

低功率射頻器材技術規範

取得審驗證明之低功率射頻器材, 非經核准, 公司、商號或使用者均不得擅自變更頻率、加大功率或變更原設計之特性及功能。

低功率射頻器材之使用不得影響飛航安全及干擾合法通信; 經發現有干擾現象時, 應立即停用, 並改善至無干擾時方得繼續使用。

前述合法通信, 指依電信管理法規作業之無線電通信。

低功率射頻器材須忍受合法通信或工業、科學及醫療用電波輻射性電機設備之干擾。

應避免影響附近雷達系統之操作。

高增益指向性天線只得應用於固定式點對點系統。

台灣 RoHS 限用物質含有情況標示(依檢驗標準 CNS15663)

最長飛行時間: 16 min

最長懸停時間: 15 min

最大可抗風速: 10.7米/秒 (五級風)

工作環境溫度: -5°C ~40°C

支持接口類型: USB-C



設備名稱:HOVERAir X1 PRO無人機/HOVERAir X1 PROMAX無人機		型號(型式):ZZ-H-1-003/ZZ-H-1-004				
Equipment name		Type designation (Type)				
單元Unit	限用物質及其化學符號 Restricted substances and its chemical symbols					
	鉛Lead (Pb)	汞Mercury (Hg)	鎘Cadmium (Cd)	六價鉻 Hexavalent chromium (Cr+6)	多溴聯苯 Polybrominated biphenyls (PBB)	多溴二苯醚 Polybrominated diphenyl ethers (PBDE)
外殼	○	○	○	○	○	○
電路板	○	○	○	○	○	○
漿葉	○	○	○	○	○	○
攝像頭	○	○	○	○	○	○
備考1. "超出0.1 wt %" 及 "超出0.01 wt %" 係指限用物質之百分比含量超出百分比含量基準值。 Note 1: "Exceeding 0.1 wt %" and "exceeding 0.01 wt %" indicate that the percentage content of the restricted substance exceeds the reference percentage value of presence condition.						
備考2. "○" 係指該項限用物質之百分比含量未超出百分比含量基準值。 Note 2: "○" indicates that the percentage content of the restricted substance does not exceed the percentage of reference value of presence.						
備考3. "-" 係指該項限用物質為排除項目。 Note 3: The "-" indicates that the restricted substance corresponds to the exemption.						

ZZ-H-1-003/ZZ-H-1-004 附屬組件:

組件名稱		型號
遙控器 (三合一)	Beacon(OLED智慧圖傳信標)	ZZ-H-2-001
	JoyStick A(右搖桿)	ZZ-H-2-001-1
	JoyStick B(左搖桿)	ZZ-H-2-001-2
行動電源(選配)		ZZ-H-4-004
電池充電管家(選配)		ZZ-H-4-003
Adapter		NSA65EU-20032500
TYPE-C to C CABLE(0.1m連接手機使用)		PA36H004
TYPE-C to Lighting CABLE (0.1m連接手機使用)		PA36H003
TYPE-C CABLE(0.5m充電使用)		PA36H001
TYPE-C CABLE Beacon(OLED智慧圖傳信標充電使用)		PA36H002
電池		ZZ-H-3-003/ZZ-H-3-004
		ZZ-H-3-004T

ステップ 1 充電

- 最初にバッテリーを充電してアクティベートしてください。



HOVERAir X1 PRO/PRO-MAXを展開します。



HOVERAir X1 PRO/PROMAXを折りたたみます。

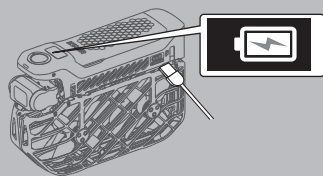

充電してアクティベートします。

画面に充電中であることを示すアニメーションが表示されます。

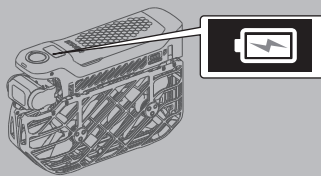

バッテリー100%の状態が表示されるか、画面が完全にオフの場合、充電が完了していることを示します。

ステップ 2 アプリをダウンロード

- 本製品を必ずHoverX1アプリを使用してください。QRコードをスキャンして、最新版をダウンロードしてください。



iOS / Android

ステップ 3 電源オン/オフ

- 電源ボタンを長押ししてください。

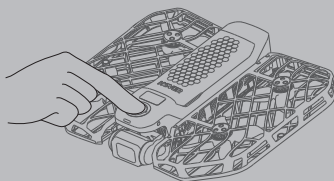

電源ボタンを2秒ほど押し続けると画面がオンになり、起動アニメーションが表示されます。電源オンの状態で電源ボタンを長押しすると、電源がオフになります。

ステップ 4 アプリの接続方法

- HOVERAir X1 PRO/PROMAX は、Bluetooth 経由でアプリに接続します。次の手順に従ってください。

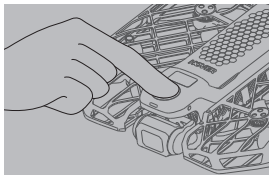

HOVERAir X1 PRO/PROMAX の電源をオンにします。

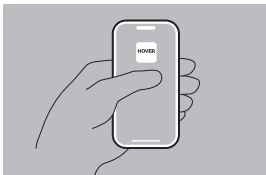

Hover X1アプリを開きます。

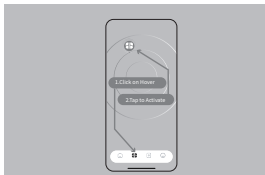

[Hover] ページに移動し、手順に従って Bluetooth を有効にします。初期設定する/接続するをタップすると、近くの HOVERAir デバイスが検出されるので、選択して接続します。

- ※ ステータスランプが青色に変わるまで、両側の切替ボタンを同時に押し続けます。青色のランプ点灯は、機体が Bluetooth ペアリングモードでスマートフォンと接続可能になっていることを示しています。

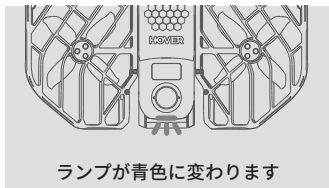
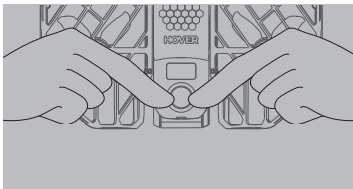

ステップ 5 HOVERAir X1 PRO/PROMAX を起動する

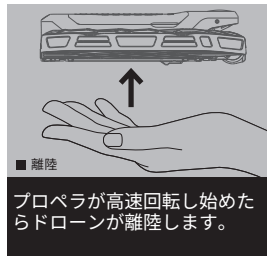

ステップ 6 HOVERAir X1 PRO/PROMAX の着陸/回収

インテリジェント飛行モード

- 飛行モードの軌跡を完了すると、HOVERAir X1 PRO/PROMAXは離陸地点でホバリングします。機体の真下約20cmのところに手を広げると、自動的に手のひらに着陸し、プロペラが停止します。

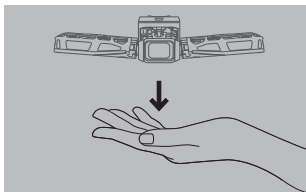

HOVERAir X1 PRO/PROMAX の真下、約 20 cm のところに手のひらを置いてください。

- 緊急の場合は、HOVERAir X1 PRO/PROMAX をつかんで電源ボタンを短く押すか、180度回転させてください。プロペラの回転が直ちに停止します。



電源ボタンを短押しします。



プロペラの回転を止めるには、ドローンを180度回転させてください。

マニュアル操作

- マニュアル操作モードでは、HOVERAir X1 PRO/PROMAX を着陸に適した場所まで飛ばし、手動で着陸させます。または、ワンタップ帰還機能を使用して、HOVERAir X1 PRO/PROMAX を離陸地点の近くまで帰還させます。

※ 保護フレームに指や他の物を入れしないでください。他の安全上の注意事項については、当社の公式 Web サイトの免責事項と安全マニュアルを参照してください。

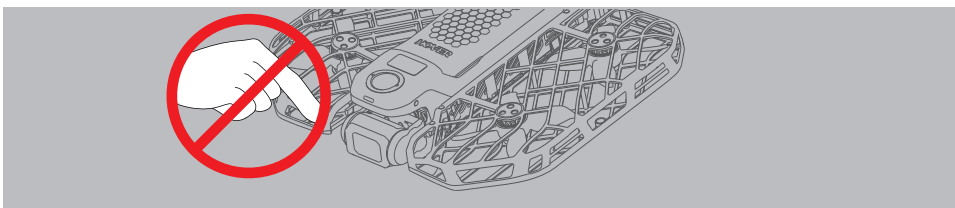

ステップ 7 切替えモード及び設定方法

スクリーン機能のご案内

■ 全地形型アイコン



全地形型アイコン

100

< ORBIT >

4m High 1080°

水面

面積の大きな単色の地面

水田、花畑

低照度の暗い環境

※ 全地形型アイコンが点灯しているとき、機体は水面、面積の大きな単色の地面、稲が風で揺れる水田、花畑、暗い環境など、より様々な環境で撮影することができます。アイコンが点灯していないときは、このような環境で飛行できないことをお勧めします。

■ 飛行モードの切替え

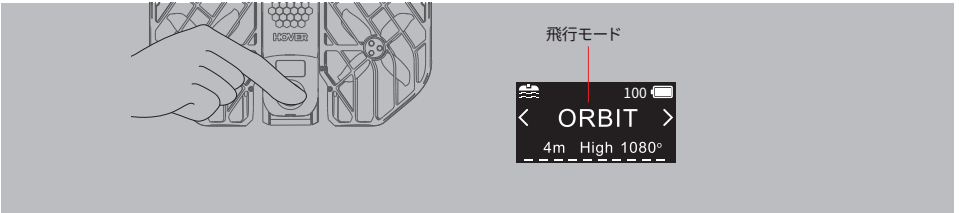

飛行モード

100

< ORBIT >

4m High 1080°

切替えボタンを短押しして、飛行モードを切り替えます。

■ 飛行パラメーターの設定方法

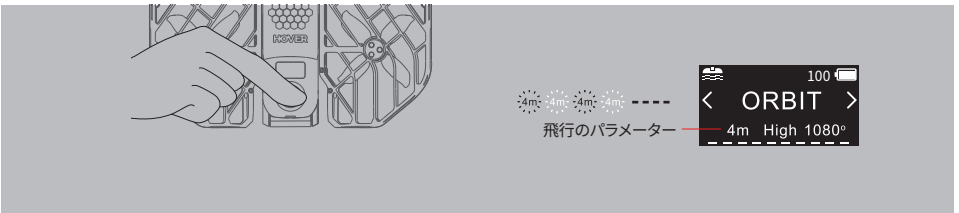

飛行のパラメーター

100

< ORBIT >

4m High 1080°

4m 4m 4m 4m

切替えボタンを長押しすると、飛行モードのパラメーターが点滅し、飛行のパラメーター設定に移動するので、点滅している飛行パラメーター部分を設定できます。
切替えボタンを短押しすると、次の飛行モードのパラメーターに切り替わります。

■ 飛行パラメーターの変更



- 飛行モードの変更とパラメーター設定はアプリから行えます。

ステップ 8 動画と画像のダウンロード

- HOVERAir X1 PRO/PROMAXにBluetoothでHover X1アプリと接続すると、Hoverタブ内のHoverアルバムで新しく撮影した映像の低解像度プレビューを表示できます。ダウンロードしたい動画/画像を選択してダウンロードアイコンをタップしてください。
- ダウンロードした動画/画像はアプリ内でトップページ>ハイライトをタップするか、スマートフォンの写真アルバム内で表示できます。

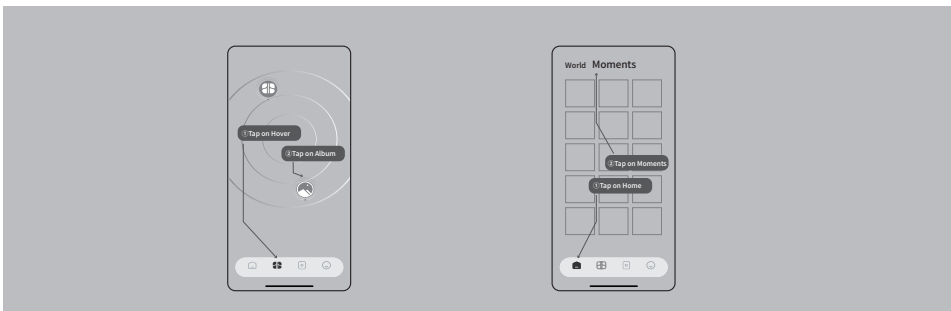

※動画/画像をダウンロードするには、Hover X1アプリで機体のWi-Fiとデバイスを接続する必要があります。アプリ内の指示に従い、接続が完了するまでお待ちください。

飛行制限

- 1.本製品は、安全に関する現地の法律や規制に従って使用してください。ファームウェア及びHover X1アプリの両方が最新バージョンであることをご確認ください。
- 2.飛行制限エリアとしては、世界中の主要空港、主要都市/地域、イベント会場などがありますが、これらに限定されません。本製品を操作する前に、現地のすべての法律と規制を確認し、それに従ってください。

製品仕様

最大上昇速度: 3 m/s

最大下降速度: 3 m/s

最大水平飛行速度: 11 m/s

最大飛行海拔高度: 2500 m。海拔高度5500 m以上では慎重に操作して飛行させてください。

最長飛行時間: 16分

最長ホバリング時間: 15分

最大風圧抵抗: 10.7 m/s (風力: レベル5)

動作環境温度: -5°C ~ 40°C (23°F ~ 104°F)

対応コネクタ: USB-C

Wi-Fi

通信規格: IEEE 802.11a/b/g/n/ac/ax

対応充電器: HOVERAir 30W充電器、HOVERAir 65W充電器、またはUSB PD対応の他の充電器。

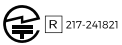

1 단계 배터리 충전

- 활성화하려면 먼저 배터리를 충전하십시오.

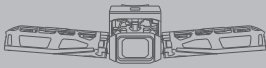

HOVERAir X1 PRO/PRO-MAX를 꺼냅니다



HOVERAir X1 PRO/PROMAX를 접습니다

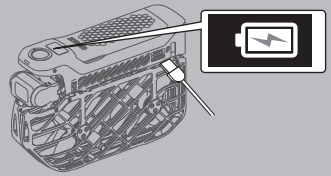

충전하여 활성화하십시오

충전 중임을 나타내는 충전 애니메이션 영상이 화면에 표시됩니다.

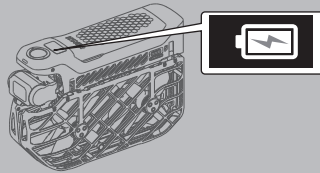

화면에 배터리가 100% 표시되거나 화면이 완전히 꺼지면 충전이 완료된 것입니다.

2 단계 앱 다운로드

- QR 코드를 스캔하여 Hover X1 앱을 다운로드 및 설치하고 기기를 활성화하십시오.



iOS / Android

3 단계 전원 켜기/끄기

- 전원 버튼을 길게 누르십시오.

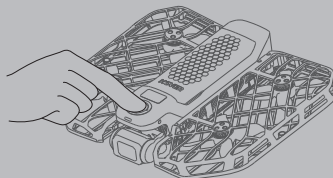

전원 버튼을 약 2초 동안 길게 누르면 화면이 켜지고 시작 애니메이션이 표시됩니다. 전원 버튼을 다시 길게 눌러서 전원을 끕니다.

4단계 앱 연결

- HOVERAir X1 PRO/PROMAX는 Bluetooth를 통해 앱에 연결됩니다. 다음 단계를 따르십시오.

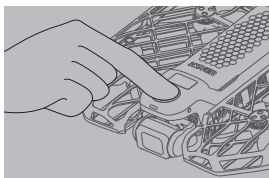

HOVERAir X1 PRO/PROMAX를 켭니다.

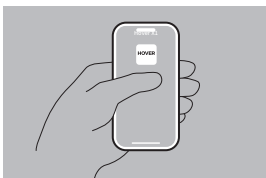

Hover X1 앱을 엽니다.

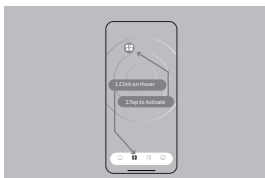

탭하여 'Hover' 페이지로 들어가고 화면의 안내에 따라 Bluetooth를 활성화합니다. 'Hover'를 탭하여 근처의 HOVERAir 기기를 검색한 후 연결을 선택합니다.

참고: 상태 표시등이 파란색으로 바뀔 때까지 양쪽 스위치 버튼을 동시에 길게 누르십시오. 이 상태는 기기가 Bluetooth 페어링 모드에 들어갔으며 휴대폰에 연결할 수 있음을 나타냅니다.

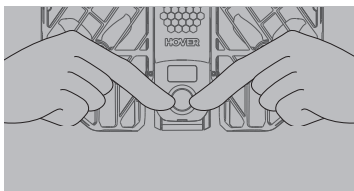

표시등이 파란색으로 변합니다

5단계 HOVERAir X1 PRO/PROMAX 실행



그림과 같이 HOVERAir X1 PRO/PROMAX를 펼쳐서 평평하게 놓으십시오.



전원 버튼을 누릅니다.



■ 이륙하다

프로펠러가 빠르게 돌기 시작하면 기기를 놓으십시오.

지능형 비행 모드

- 지능형 비행 모드를 완료한 후에는 HOVERAir X1 PRO/PROMAX가 이륙 지점 근처로 자동으로 돌아옵니다. 드론이 이륙 위치에 접근하면 손을 드론 바로 아래 약 20cm 지점에 놓으십시오. 이렇게 하면 기기가 손바닥 위에 착륙하고 프로펠러의 회전이 멈춥니다.

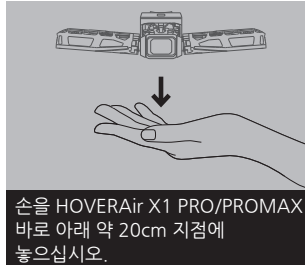

- 긴급 상황에는 HOVERAir X1 PRO/PROMAX를 잡고 전원 버튼을 짧게 누르거나 180도회전하십시오. 프로펠러의 회전이 즉시 멈추게 됩니다.



수동 제어

- 수동 제어 모드에서는 HOVERAir X1 PRO/PROMAX를 적절한 위치까지 조종하여 수동으로 착륙시킵니다. 또는 원클릭 리턴 기능을 사용하여 HOVERAir X1 PRO/PROMAX를 이륙 지점 근처로 다시 불러오십시오.

주의: 보호 프레임에 손가락이나 다른 물건을 삽입하지 마십시오. 추가 안전 예방 조치에 대해서는 공식 웹사이트에서 책임의 한계 법적 고지 및 안전 설명서를 참조하시기 바랍니다(<https://hoverair.com/pages/x1-pro-and-promax-support>).

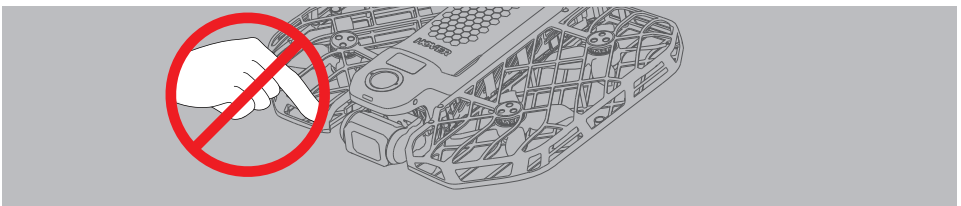

7단계 모드 전환 및 매개 변수 설정

화면 기능 소개

■ OmniTerrain(옵니테레인)

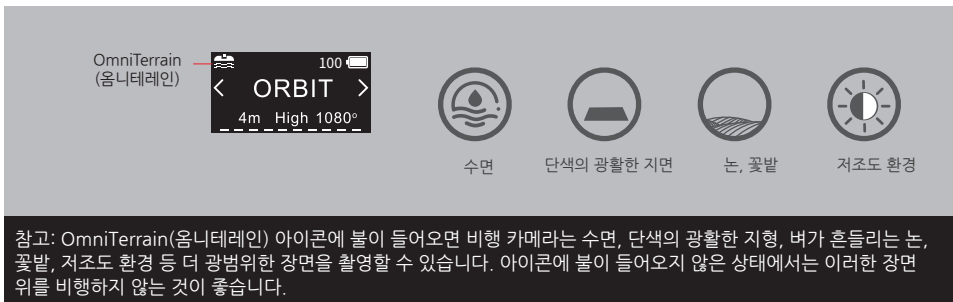

■ 지능형 비행 모드를 전환합니다.



■ 설정 매개 변수를 전환합니다.

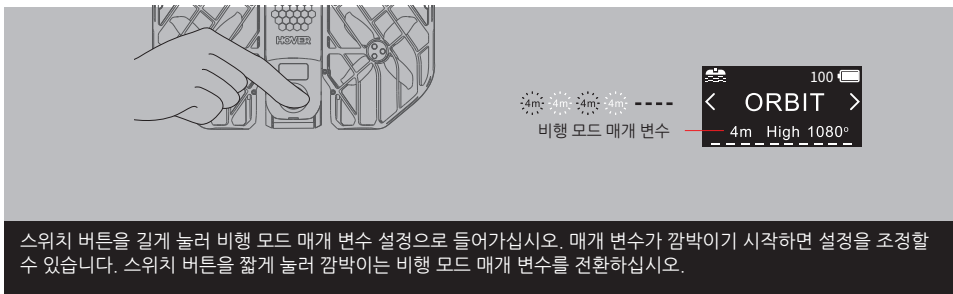

- 매개 변수 설정을 전환합니다.



비행 모드 매개 변수가 감박이면 스위치 버튼을 길게 눌러 매개 변수 설정 간에 전환하십시오.

- 모드 전환과 매개 변수 설정 모두 앱을 통해 수행할 수 있습니다.

8단계 동영상 및 사진 다운로드

- Bluetooth를 통해 HOVERAir X1 PRO/PROMAX에 연결하고 나면 앱의 'Hover' 페이지에서 새로 촬영된 영상의 저해상도 썸네일을 볼 수 있습니다. 원하는 작업물을 선택하여 다운로드하십시오.
- 다운로드한 후에는 '홈 > 모먼트' 또는 휴대폰의 로컬 갤러리에서 다운로드한 콘텐츠를 볼 수 있습니다.

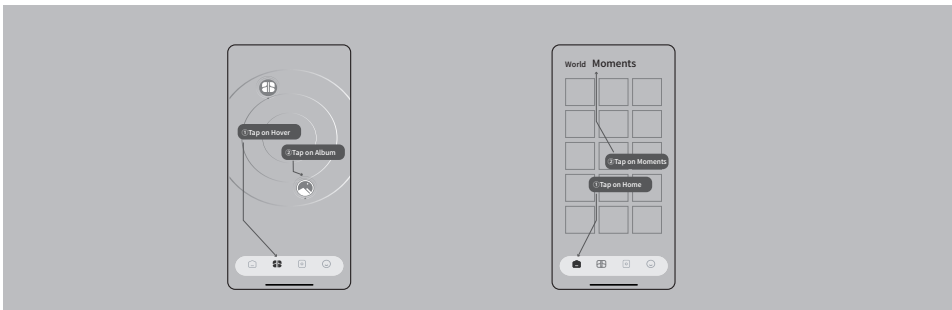

참고: 콘텐츠를 다운로드하려면 선회 비행 카메라의 Wi-Fi에 연결하고 안내에 따라 연결을 완료하십시오.

비행 제한 규정

1. 이 제품은 안전을 위해 현지 법률 및 규정을 준수하여 사용해야 합니다. 비행 카메라의 펌웨어와 앱이 모두 최신 버전으로 업데이트되어 있는지 확인하십시오.
2. 비행 제한 구역에는 전 세계 주요 공항, 주요 도시/지역, 이벤트 장소 등이 포함되며 이에 국한되지 않습니다. 이 제품을 작동하기 전에 모든 현지 법률 및 규정을 참고하고 준수하시기 바랍니다.

제품 사양

이륙 무게: 192g

펼친 크기: 173mm x 149mm x 39mm

접은 크기: 105mm x 149mm x 34mm

최고 상승 속도: 3m/s

최고 하강 속도: 3 m/s

최고 수평 비행 속도: 11m/s

최고 비행 고도: 2500m, 5,500m 이상의 고도에서는 주의가 필요합니다.

최대 비행 시간: 16분

최대 선회 시간: 15분

최대 바람 저항: 10.7m/s(수준 5 풍속)

작동 온도: -5°C~40°C

지원되는 커넥터 유형: USB-C

Wi-Fi

프로토콜: 802.11 a/b/g/n/ac/ax

지원되는 충전기: HOVER 30W 충전기, HOVER 65W 충전기 또는 USB PD 고속 충전 프로토콜을 지원하는 기타 충전기.

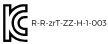

R:R-zrT-ZZ-H-1-003

Étape 1 Charger la batterie

- Chargez la batterie en premier lieu afin de l'activer.



Retirez le HOVERAir X1
PRO/PROMAX



Pliez le HOVERAir X1
PRO/PROMAX

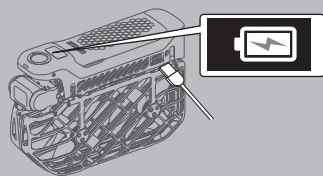

Chargez pour activer

L'écran affiche une vidéo d'animation de charge indiquant que la charge est en cours.

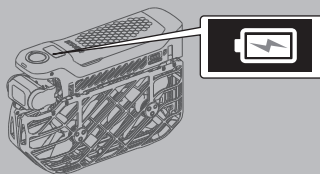

L'écran affichant 100 % de batterie ou étant complètement éteint indique une charge complète.

Étape 2 Télécharger l'application

- Scannez le code QR pour télécharger et installer l'application Hover X1 afin d'activer l'appareil.



iOS / Android

Étape 3 Allumer/Éteindre l'appareil

- Appuyez sur le bouton d'alimentation et maintenez-le enfoncé.

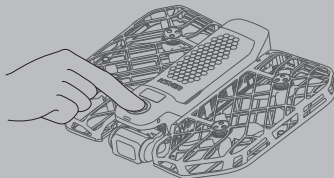

Appuyez sur le bouton d'alimentation et maintenez-le enfoncé pendant environ 2 secondes pour allumer l'écran et afficher l'animation de démarrage. Appuyez à nouveau sur le bouton d'alimentation et maintenez-le enfoncé pour éteindre l'appareil.

Étape 4 Connecter l'application

- HOVERAir X1 PRO/PROMAX se connecte à l'application via Bluetooth. Veuillez suivre ces étapes.

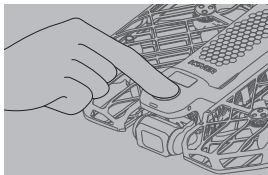

Allumez le HOVERAir X1 PRO/PROMAX.

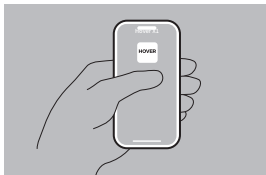

Ouvrez l'application Hover X1.

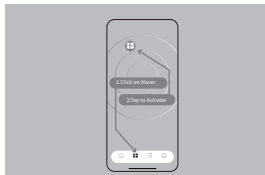

Appuyez pour accéder à la page Hover, puis suivez les invites pour activer le Bluetooth. Entrez Hover pour rechercher des appareils HOVERAir à proximité, puis sélectionnez le vôtre afin de vous connecter.

Remarque : appuyez simultanément sur les deux boutons de l'interrupteur latéral et maintenez-les enfoncés jusqu'à ce que le voyant d'état devienne bleu. Cela indique que l'appareil est entré en mode de couplage Bluetooth et peut être connecté à votre téléphone.

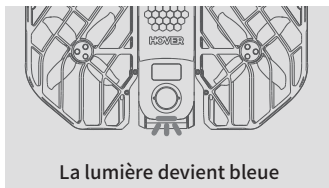
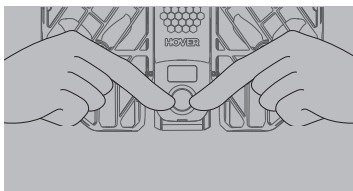

Étape 5 Lancer le HOVERAir X1 PRO/PROMAX

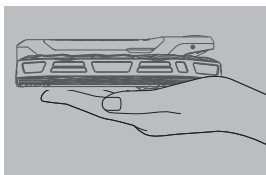

Dépliez le HOVERAir X1 PRO/PROMAX comme indiqué sur l'illustration et placez-le à plat.

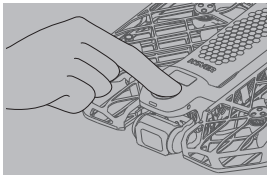

Appuyez sur le bouton d'alimentation.

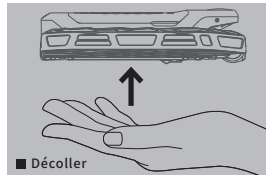

■ Décoller

Lâchez l'appareil lorsque les hélices commencent à tourner rapidement.

Étape 6 Faire atterrir/récupérer le HOVERAir X1 PRO/PROMAX

Modes de vol intelligents

- Après avoir terminé les modes de vol intelligents, le HOVERAir X1 PRO/PROMAX reviendra automatiquement dans la zone proche du point de décollage. Lorsque le drone s'approche du lieu de décollage, placez votre main à environ 20 cm directement en dessous. L'appareil atterrira alors sur votre paume et les hélices cesseront de tourner.

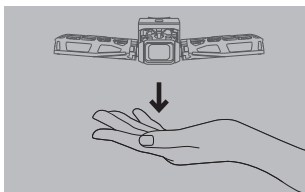

Placez votre main à environ 20 cm directement en dessous du HOVERAir X1 PRO/PROMAX.

- En cas d'urgence, saisissez le HOVERAir X1 PRO/PROMAX et appuyez brièvement sur le bouton d'alimentation ou faites-le pivoter de 180 degrés. Les hélices cesseront de tourner immédiatement.



Appuyez brièvement sur le bouton d'alimentation.

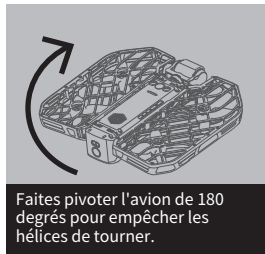

Faites pivoter l'avion de 180 degrés pour empêcher les hélices de tourner.

Contrôle manuel

- En mode de contrôle manuel, pilotez le HOVERAir X1 PRO/PROMAX jusqu'à un endroit approprié et faites-le atterrir manuellement. Vous pouvez également utiliser la fonction de retour en un clic pour ramener le HOVERAir X1 PRO/PROMAX près du point de décollage.

Attention : n'insérez pas vos doigts ni d'autres objets dans le cadre de protection. Pour des précautions de sécurité supplémentaires, veuillez vous référer à la clause de non-responsabilité et au manuel de sécurité sur notre site Web officiel (<https://hoverair.com/pages/x1-pro-and-promax-support>).

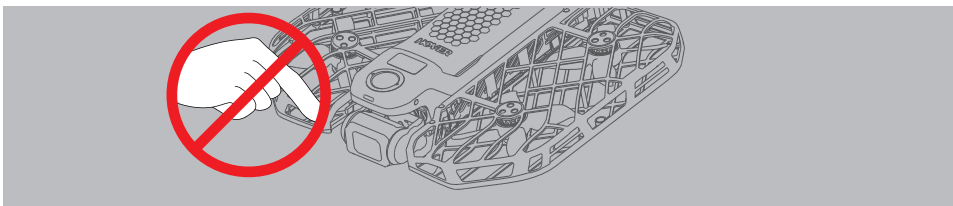



Étape 7 Changer de mode et définir les paramètres

Présentation des fonctions de l'écran

■ OmniTerrain



OmniTerrain  100 

< ORBIT >

4m High 1080°

Surface de l'eau

Surface de sol monochrome étendue

Rizières, prairies fleuries

Environnements à faible luminosité

REMARQUE : lorsque l'icône OmniTerrain est allumée, la caméra volante peut capturer un plus large éventail de scènes, notamment des surfaces d'eau, de vastes paysages monochromes, des rizières ondulantes, des prairies fleuries et des conditions de faible luminosité. Il est déconseillé de voler au-dessus de ces scènes lorsque l'icône n'est pas allumée.

■ Basculez le mode de vol intelligent.



Mode de vol



Changez de mode de vol en appuyant brièvement sur le bouton de l'interrupteur.

■ Paramètres de réglage de l'interrupteur.



Paramètres du mode de vol



Appuyez sur le bouton de l'interrupteur et maintenez-le enfoncé pour accéder aux paramètres du mode de vol. Les paramètres commenceront à clignoter, ce qui indique qu'ils peuvent être ajustés. Appuyez brièvement sur le bouton de l'interrupteur pour parcourir les paramètres clignotants du mode de vol.

■ Paramètres de réglage de l'interrupteur.

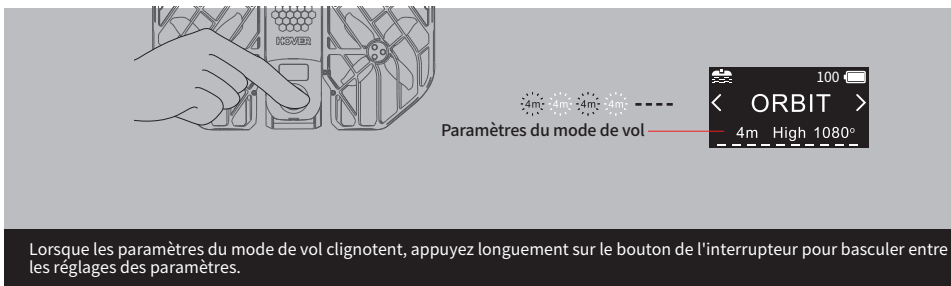

- Le changement de mode et le réglage des paramètres peuvent être effectués via l'application.

Étape 8 Téléchargements de vidéos et de photos

- Après vous être connecté via Bluetooth au HOVERAir X1 PRO/PROMAX, vous pouvez afficher des miniatures basse résolution des séquences nouvellement capturées sur la page Hover de l'application. Sélectionnez vos œuvres préférées afin de les télécharger.
- Après le téléchargement, vous pouvez afficher le contenu téléchargé dans Accueil > Moments ou dans la galerie locale de votre téléphone.

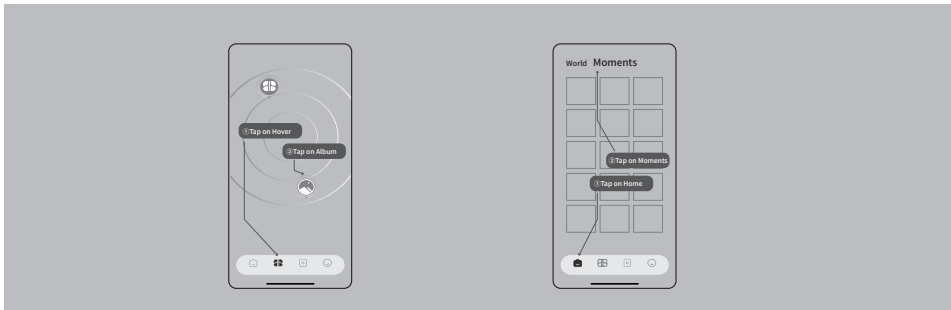

Remarque : pour télécharger du contenu, connectez-vous au Wi-Fi de la caméra volante Hover et suivez les instructions jusqu'à ce que la connexion soit établie.

Restrictions de vol

1. Vous devez utiliser ce produit conformément aux lois et réglementations locales à des fins de sécurité. Assurez-vous que les dernières versions disponibles ont été installées sur le micrologiciel de la caméra volante et l'application.
2. Les zones de vol restreintes incluent, sans toutefois s'y limiter, les principaux aéroports du monde entier, les grandes villes/régions, les lieux d'événements, etc. Avant d'utiliser ce produit, veuillez consulter et respecter toutes les lois et réglementations locales.

Spécifications du produit

MTOM (masse maximale au décollage) : 192 g
 (y compris les hélices et la batterie Li-ion).
 Dimensions non déplié : 173 mm x 149 mm x 39 mm
 Dimensions du drone plié : 105 mm x 149 mm x 34 mm
 Vitesse de montée maximale : 3 m/s
 Vitesse de descente maximale : 3 m/s
 Vitesse de vol horizontal maximale : 11 m/s
 Altitude maximale de vol : 2 000 m.
 Durée de vol maximale : 16 min
 Temps de vol stationnaire maximal : 15 min
 Résistance au vent maximale : 10,7 m/s (vent de niveau 5)
 Vitesse maximale de l'hélice : 35 000 tr/min
 Température de fonctionnement : -5 °C – 40 °C
 Type de connecteur pris en charge : USB-C
 Chargeurs pris en charge : chargeur HOVER 30 W, chargeur HOVER 65 W ou autres chargeurs prenant en charge le protocole de charge rapide USB PD.

Batterie Li-ion
 Capacité nominale : 1 920 mAh
 Energie : 14,17 Wh
 Tension nominale : 7,38 V
 Tension de charge maximale : 8,5 V
 WI-FI
 Protocole : 802.11 a/b/g/n/ac/ax
 Bandes de fréquences Wi-Fi pour la connexion de l'application à la caméra volante :
 2,4 GHz - 2,4835 GHz
 5,725 GHz - 5,850 GHz

*Dans les régions où la bande de fréquence 5,8 GHz est restreinte par la loi (comme au Japon), le téléphone utilise uniquement la bande de fréquence 2,4 GHz pour se connecter à la caméra volante.

*Si le téléphone ne prend pas en charge la bande de fréquence 5,8 GHz, il utilise automatiquement la bande de fréquence 2,4 GHz pour se connecter à la caméra volante.

Méthodes de contrôle prises en charge : contrôle par application, contrôle par balise.

L'application HOVER X1 prend en charge Android 7.0 et supérieur, ainsi que iOS 12.1 et supérieur.

Modes de vol automatiques pris en charge

Hover (Vol stationnaire)	La caméra volante effectue un vol stationnaire. La caméra pivote pour suivre le sujet, en le maintenant dans le cadre à tout moment.
Zoom Out (Zoom arrière)	La caméra volante se verrouille intelligemment sur le sujet, puis vole vers le haut et s'éloigne, en capturant des vues en expansion à distance.
Orbit (Orbite)	La caméra suit le sujet en permanence tout en tournant autour de lui pour des prises de vue dynamiques.
Follow (Suivi)	La caméra se fixe sur le sujet et suit son mouvement.
Bird's Eye (Œil d'oiseau)	La caméra volante monte à une altitude plus élevée et capture de vastes paysages à partir d'une perspective aérienne classique de haut en bas.
Side Track (Piste latérale)	La caméra se fixe sur le sujet et reste à côté de lui tout en suivant son mouvement.
Dolly Track (Piste chariot)	La caméra se fixe sur le sujet et reste devant lui, tout en suivant son mouvement.
Ski Mode (Mode ski)	Dans ce mode optimisé pour les scènes de ski, la caméra volante se fixe sur le sujet et suit ses mouvements.

Remarque : dans tous les modes de suivi, la vitesse maximale de la caméra volante est de 11 m/s.

Liste des articles

Articles	Numéro de modèle	Dimensions	Poids
Hélices	H141_BLACK_CCW / H141_BLACK_CW	60 mm*60 mm*8,8 mm	0,86 g (chaque pièce)
Batterie Li-ion	ZZ-H-3-003/004/004T	86,7 mm*34 mm*18,8 mm	63,6 g
*Filtre ND	ZZ-H-9-004	24,8 mm*17,1 mm*3,5 mm	0,61 g (chaque pièce)

*Il est interdit aux utilisateurs de transporter des accessoires autres que ceux figurant sur la liste des articles ou ceux recommandés officiellement.

*Les accessoires répertoriés ci-dessus sont les accessoires officiels du X1 PRO/X1 PROMAX. Les articles inclus peuvent varier en fonction de votre achat réel.

Schritt 1 Laden Sie den Akku

- Laden Sie zunächst den Akku, um ihn zu aktivieren.



Packen Sie die HOVERAir X1 PRO/PROMAX aus



Klappen Sie die HOVERAir X1 PRO/PROMAX auf

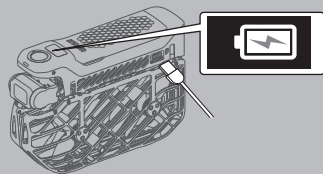

Laden Sie den Akku, um ihn zu aktivieren

Auf dem Bildschirm wird das Laden als Animation dargestellt.

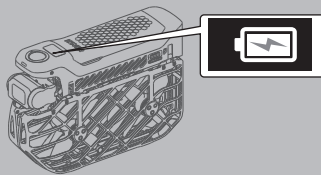

Die Anzeige von 100 % Akkulaufzeit oder ein vollständig ausgeschalteter Bildschirm zeigt eine vollständige Aufladung an.

Schritt 2 App herunterladen

- Scannen Sie den QR-Code, um die App Hover X1 herunterzuladen, zu installieren und das Gerät zu aktivieren.



Schritt 3 Ein-/Ausschalten

- Halten Sie die Einschalttaste gedrückt.

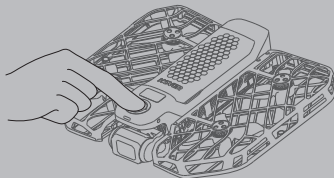

Halten Sie die Einschalttaste etwa 2 Sekunden gedrückt, um den Bildschirm einzuschalten, der dann die Startanimation anzeigt. Halten Sie die Einschalttaste zum Ausschalten erneut gedrückt.

Schritt 4 App verbinden

- Die HOVERAir X1 PRO/PROMAX stellt über Bluetooth eine Verbindung zur App her. Führen Sie diese Schritte durch.

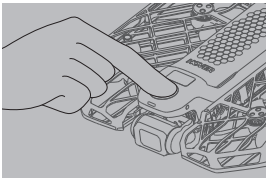

Schalten Sie die HOVERAir X1 PRO/PROMAX ein.



Öffnen Sie die App Hover X1.



Tippen Sie, um die Seite „Hover“ aufzurufen. Befolgen Sie die Anweisungen, um Bluetooth zu aktivieren. Tippen Sie auf „Hover“, um nach HOVERAir-Geräten in Reichweite zu suchen. Stellen Sie dann die Verbindung her.

Hinweis: Halten Sie beide seitlichen Schalter gleichzeitig gedrückt, bis die Statusleuchte blau wird. Dadurch wird gemeldet, dass der Bluetooth-Kopplungsmodus des Geräts aktiviert ist und das Gerät mit dem Telefon verbunden werden kann.

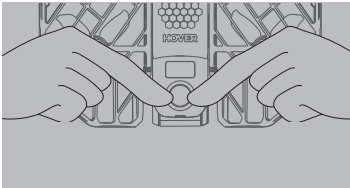

Schritt 5 HOVERAir X1 PRO/PROMAX starten

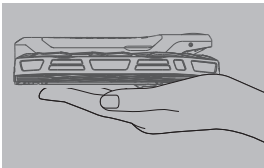

Klappen Sie die HOVERAir X1 PRO/PROMAX wie in der Abbildung gezeigt auf, und platzieren Sie sie auf einer ebenen Fläche.

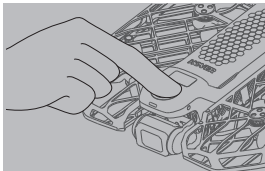

Drücken Sie die Einschalttaste.

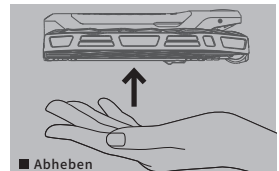

■ Abheben

Lassen Sie das Gerät los, sobald die Propeller schnell drehen.

Schritt 6 HOVERAir X1 PRO/PROMAX landen/zurückholen

Intelligente Flugmodi

- Nach Nutzung der intelligenten Flugmodi kehrt die HOVERAir X1 PRO/PROMAX automatisch zum Startpunkt zurück. Wenn sich die Drohne dem Startort nähert, platzieren Sie eine Hand etwa 20 cm direkt unter der Drohne. Das Gerät landet dann auf Ihrer Handfläche, und die Propeller laufen aus.



- In einem Notfall können Sie die HOVERAir X1 PRO/PROMAX greifen und kurz die Einschalttaste drücken oder die Drohne um 180 Grad drehen. Die Propeller stoppen sofort.



Manuelle Steuerung

- Steuern Sie die HOVERAir X1 PRO/PROMAX manuell zu einem geeigneten Ort, und landen Sie die Drohne manuell. Alternativ können Sie die Ein-Klick-Rückkehrfunktion nutzen, damit die HOVERAir X1 PRO/PROMAX zum Startpunkt zurückkehrt.

Hinweis: Stecken Sie weder Finger noch andere Gegenstände in den Schutzrahmen. Weitere Sicherheitsvorkehrungen sind dem Haftungsausschluss und dem Sicherheitshandbuch auf unserer offiziellen Website zu entnehmen (<https://hoverair.com/pages/x1-pro-and-promax-support>).

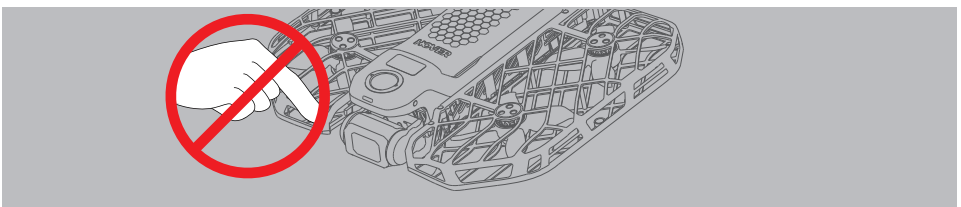

Schritt 7 Modi wechseln und Parameter festlegen

Einführung zu den Bildschirmfunktionen

■ OmniTerrain (Allterrain)



Wasseroberfläche

100

< ORBIT >

4m High 1080°

Wasseroberfläche Große Bodenfläche mit einheitlicher Färbung Reisfelder, Blumenwiesen Umgebungen mit schwachem Licht

HINWEIS: Wenn das Symbol „OmniTerrain“ (Allterrain) leuchtet, kann die fliegende Kamera ein größeres Spektrum an Szenen erfassen, darunter Wasseroberflächen, ausgedehnte Landschaften mit einheitlicher Farbgebung, wogende Reisfelder, Blumenwiesen und Umgebungen mit schlechtem Licht. Leuchtet das Symbol nicht, sollten Sie nicht in den genannten Umgebungen fliegen.

■ Wechseln Sie in den intelligenten Flugmodus.



Flugmodus

100

< ORBIT >

4m High 1080°

Wechseln Sie den Flugmodus durch kurzes Drücken des Schalters.

■ Schalterparameter.



100

< ORBIT >

4m High 1080°

Flugmodusparameter

Halten Sie den Schalter gedrückt, um die Parametereinstellungen für den Flugmodus aufzurufen. Die Parameter blinken und zeigen dadurch, dass sie eingestellt werden können. Durch kurzes Drücken des Schalters können Sie durch die blinkenden Flugmodusparameter blättern.

Produktspezifikationen

Abfluggewicht: 192g

Abmessungen (aufgeklappt): 173 mm × 149 mm × 39 mm

Abmessungen (zusammengeklappt): 105 mm × 149 mm × 34 mm

Maximale Steiggeschwindigkeit: 3 m/s

Maximale Sinkgeschwindigkeit: 3 m/s

Maximale horizontale Fluggeschwindigkeit: 11 m/s

Maximale Flughöhe: 2500 m. Gehen Sie in Höhen über 5500 m vorsichtig vor.

Maximale Flugzeit: 16 min

Maximale Schwebflugzeit: 15 min

Maximaler Windwiderstand: 10,7 m/s (Windstärke 5)

Betriebstemperatur: -5 °C bis 40 °C

Anschlussstyp: USB-C

WLAN

Protokoll: 802.11 a/b/g/n/ac/ax

Unterstützte Ladegeräte: HOVER 30W Charger, HOVER 65W Charger oder andere Ladegeräte, die das Schnellladeprotokoll USB PD unterstützen.

Paso 1 Carga de la batería

- En primer lugar, cargue la batería para activarla.



Extraiga el HOVERAir X1
PRO/PROMAX



Pliegue el HOVERAir X1
PRO/PROMAX

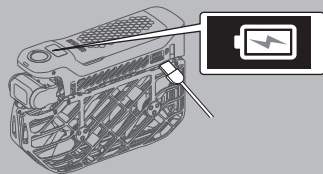

Cárguelo para activarlo

Se muestra en pantalla la animación de carga para indicar que se está cargando.

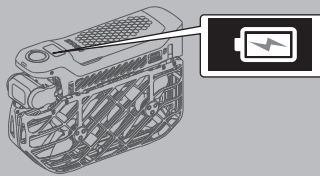

La pantalla que muestra el 100 % de la batería o está completamente apagada indica que está completamente cargada.

Paso 2 Descarga de la aplicación

- Escanee el código QR para descargar e instalar la aplicación Hover X1 que permite activar el dispositivo.



Paso 3 Encendido/apagado

- Mantenga pulsado el botón de encendido.

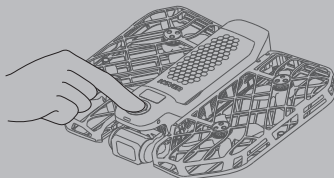

Mantenga pulsado el botón de encendido durante aproximadamente 2 segundos para encender la pantalla y mostrar la animación de inicio. Vuelva a mantener pulsado el botón de encendido para apagar el dispositivo.

Paso 4 Conexión de la aplicación

- El HOVERAir X1 PRO/PROMAX se conecta a la aplicación mediante Bluetooth. Siga estos pasos.

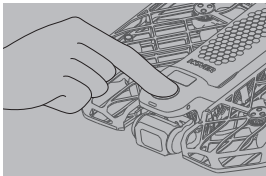

Encienda el HOVERAir X1 PRO/PROMAX.

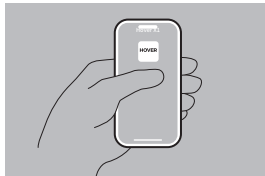

Abra la aplicación Hover X1.



Toque para abrir la página "Hover" y siga las instrucciones para activar Bluetooth. Toque "Hover" para buscar dispositivos HOVERAir cercanos y seleccione el suyo para conectarlo.

Nota: Mantenga pulsados los dos botones de modo laterales a la vez hasta que la luz de estado se vuelva azul. Esto indica que el dispositivo ha entrado en el modo de emparejamiento Bluetooth y se puede conectar al teléfono.

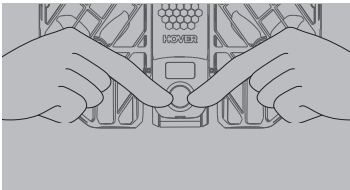

Paso 5 Despegue del HOVERAir X1 PRO/PROMAX

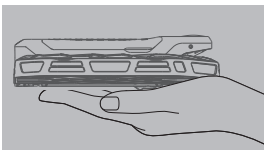

Despliegue el HOVERAir X1 PRO/PROMAX como se muestra en la ilustración y colóquelo en posición horizontal.

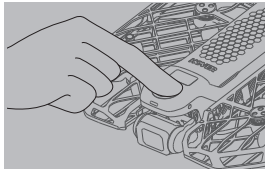

Pulse el botón de encendido.

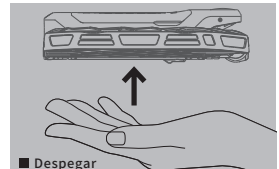

■ Despegar

Cuando las hélices comienzan a girar a gran velocidad, suelte el dispositivo.

Paso 6 Aterrizaje/recuperación del HOVERAir X1 PRO/PROMAX

Modos de vuelo inteligente

- Tras de completar los modos de vuelo inteligente, el HOVERAir X1 PRO/PROMAX volverá automáticamente al área próxima al punto de despegue. Cuando el dron se acerque al lugar de despegue, sitúe la mano unos 20 cm directamente debajo de él. El dispositivo aterrizará en la palma de su mano y las hélices dejarán de girar.



- En caso de emergencia, agarre el HOVERAir X1 PRO/PROMAX y pulse brevemente el botón de encendido o voltéelo 180 grados. Las hélices dejarán de girar de inmediato.



Control manual

- En el modo de control manual, pilote el HOVERAir X1 PRO/PROMAX hasta una ubicación adecuada y hágalo aterrizar manualmente. Si lo prefiere, puede usar la función de retorno en un clic para que el HOVERAir X1 PRO/PROMAX regrese a un lugar próximo al punto de despegue.

Aviso: No introduzca los dedos ni otros objetos por dentro del marco de protección. Para obtener precauciones de seguridad adicionales, consulte el aviso legal y el manual de seguridad en nuestro sitio web oficial (<https://hoverair.com/pages/x1-pro-and-promax-support>).

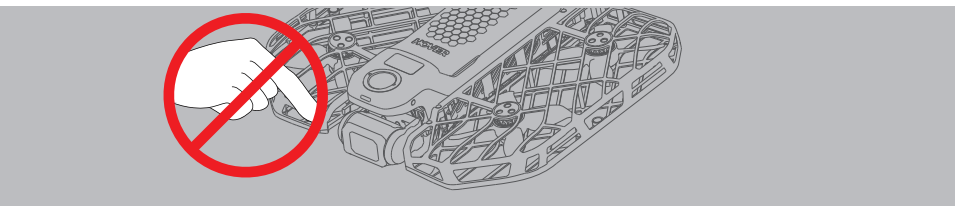

Paso 7 Cambio de modo y configuración de parámetros

Introducción a las funciones de pantalla

■ OmniTerrain (Todoterreno)



OmniTerrain (Todoterreno) 100

< ORBIT >

4m High 1080°

Superficie del agua Superficie de suelo extensa y monocromática Campos de arroz, campos de flores Entornos con poca luz

NOTA: Cuando el icono OmniTerrain (Todoterreno) está iluminado, la cámara voladora puede captar una mayor variedad de escenarios, tales como superficies de agua, paisajes monocromáticos extensos, arrozales ondulantes, campos de flores y entornos con poca luz. Se recomienda no volar en este tipo de escenarios si el icono no está iluminado.

■ Activación del modo de vuelo inteligente



Modo de vuelo

100

< ORBIT >

4m High 1080°

Active el modo de vuelo pulsando brevemente el botón interruptor.

■ Cambio de los parámetros de configuración

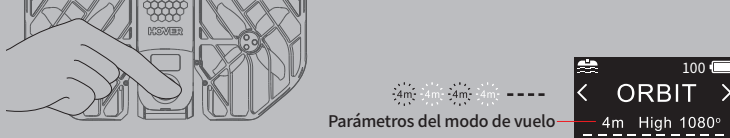

Parámetros del modo de vuelo 100

< ORBIT >

4m High 1080°

Mantenga pulsado el botón de modo para abrir la configuración de parámetros del modo de vuelo. Los parámetros comenzarán a parpadear para indicar que se pueden ajustar. Utilice pulsaciones breves del botón de modo para recorrer los parámetros que parpadean del modo de vuelo.

■ Cambio de los ajustes de los parámetros

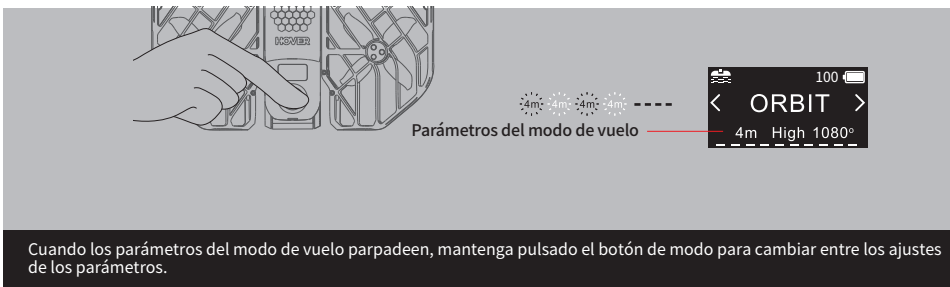

- Tanto el cambio de modo como la configuración de parámetros se pueden realizar desde la aplicación.

Paso 8 Descarga de vídeos y fotografías

- Una vez que se haya conectado por Bluetooth al HOVERAIR X1 PRO/PROMAX, podrá ver miniaturas de baja resolución del vídeo recién grabado en la página “Hover” de la aplicación. Seleccione las imágenes que desee descargar. e Hover de l'application. Sélectionnez vos œuvres préférées afin de les télécharger.
- Una vez descargado el contenido, puede verlo en “Inicio > Momentos” o en la galería local del teléfono.

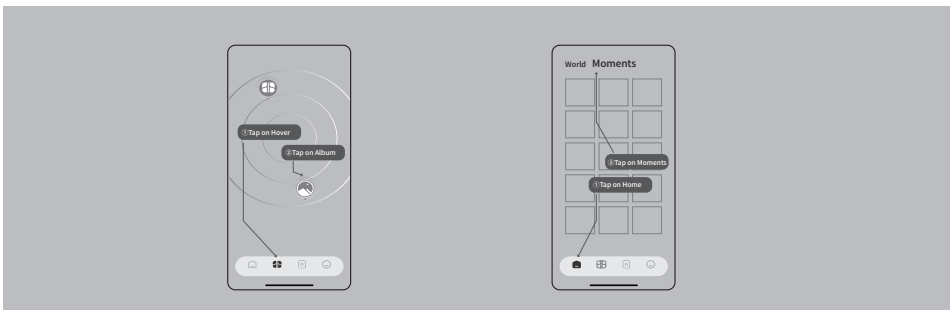

Nota: Para descargar el contenido, conecte la cámara voladora Hover a una red Wi-Fi y siga las instrucciones hasta completar la conexión.

Limitazioni al volo

1. È necessario utilizzare questo prodotto in modo sicuro, in conformità alle leggi e le normative locali in materia di sicurezza. Assicurarsi che sia il firmware della telecamera volante sia l'app siano aggiornati alle versioni più recenti.
2. Le aree soggette a limitazioni di volo includono, a titolo puramente esemplificativo, i principali aeroporti del mondo, le grandi città/aree geografiche, le sedi di eventi, ecc. Prima di utilizzare questo prodotto, consultare e rispettare tutte le leggi e le normative locali.

Specifiche del prodotto

Peso de despegue: 192g

Dimensiones del producto desplegado: 173 x 149 x 39 mm

Dimensiones del producto plegado: 105 x 149 x 34 mm

Velocidad máxima en ascenso: 3 m/s

Velocidad máxima en descenso: 3 m/s

Velocidad máxima en vuelo horizontal: 11 m/s

Altitud máxima de vuelo: 2500 m. Extreme las precauciones a altitudes superiores a 5500 m.

Tiempo máximo de vuelo: 16 min

Tiempo máximo de vuelo estacionario: 15 min

Resistencia máxima al viento: 10,7 m/s (viento de nivel 5)

Temperatura de funcionamiento: de -5 a 40 °C

Tipo de conector compatible: USB-C

Wi-Fi

Protocolo: 802.11 a/b/g/n/ac/ax

Cargadores compatibles: cargador HOVER de 30 W, cargador HOVER de 65 W u otros cargadores que admitan el protocolo de carga rápida USB PD.

Fase 1 Caricare la batteria

- Per l'attivazione, caricare prima la batteria.



Estrarre HOVERAir X1
PRO/PROMAX



Ripiegare HOVERAir X1
PRO/PROMAX

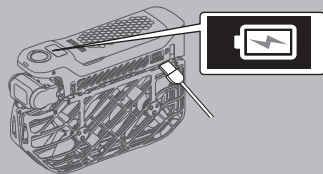

Caricare per attivare

Sullo schermo viene visualizzato un video animato che indica che la carica è in corso.

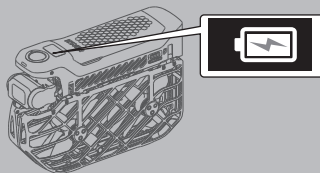

Lo schermo che mostra il 100% di batteria o completamente spento indica che è completamente carico.

Fase 2 Scaricare l'app

- Scansiona il codice QR per scaricare e installare l'app Hover X1 per attivare il dispositivo.



iOS / Android

Fase 3 Accensione/spegnimento

- Premere e tenere premuto il pulsante di accensione.

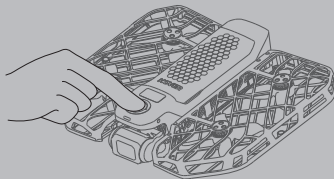

Tenere premuto il pulsante di accensione per circa 2 secondi per accendere lo schermo e visualizzare l'animazione di avvio. Per spegnere, tenere nuovamente premuto il pulsante di accensione.

Fase 4 Connettere l'app

- HOVERAir X1 PRO/PROMAX si connette all'app tramite Bluetooth. Seguire questi passaggi.

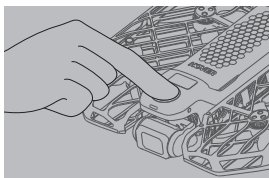

Accendere HOVERAir X1 PRO/PROMAX.

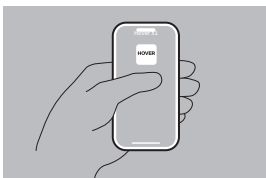

Aprire l'app Hover X1.

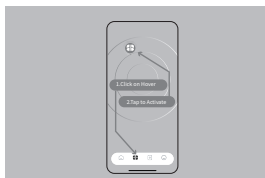

Tocca per accedere alla pagina "Hovering", segui le istruzioni per attivare il Bluetooth. Tocca "Hovering" per cercare i dispositivi HOVERAir nelle vicinanze, quindi selezionali per connetterti.

Nota: tieni premuti contemporaneamente entrambi i pulsanti laterali finché la spia di stato non diventa blu. Ciò indica che il dispositivo è entrato in modalità di abbinamento Bluetooth e può essere connesso al telefono.

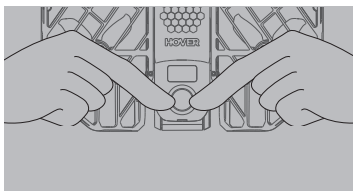

Fase 5 Avviare HOVERAir X1 PRO/PROMAX

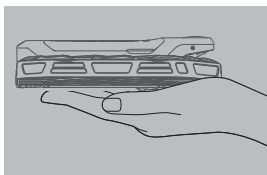

Aprire HOVERAir X1 PRO/PROMAX come illustrato in figura e posizionarlo in piano.

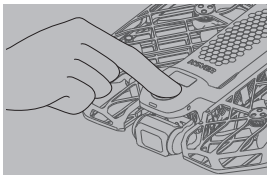

Premere il pulsante di accensione.

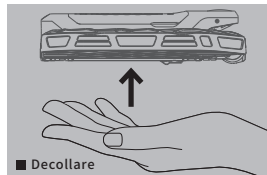

■ Decollare

Rilasciare il dispositivo quando le eliche iniziano a girare rapidamente.

Fase 6 Atterraggio/recupero di HOVERAir X1 PRO/PROMAX

Modalità di volo intelligenti

- Dopo avere completato le modalità di volo intelligenti, HOVERAir X1 PRO/PROMAX ritorna automaticamente nella zona vicina al punto di decollo. Quando il drone si avvicina al punto di decollo, metti la mano circa 20 cm sotto di esso. Il dispositivo atterra sul palmo della mano e le eliche smettono di girare.atterrira alors sur votre paume et les hélices cesseront de tourner.



- In caso di emergenza, afferrare HOVERAir X1 PRO/PROMAX e premere brevemente il pulsante di accensione, oppure ruotarlo di 180 gradi. Le eliche smettono immediatamente di girare.



Controllo manuale

- In modalità di controllo manuale, dirigi HOVERAir X1 PRO/PROMAX verso una posizione adatta e fallo atterrare manualmente. In alternativa, utilizza la funzione di ritorno con un clic per riportare HOVERAir X1 PRO/PROMAX vicino al punto di decollo.

Nota: non mettere le dita o altri oggetti nel telaio di protezione. Per ulteriori precauzioni di sicurezza, vedi l'informativa sulla privacy e il manuale di sicurezza sul nostro sito Web ufficiale (<https://hoverair.com/pages/x1-pro-and-promax-support>).

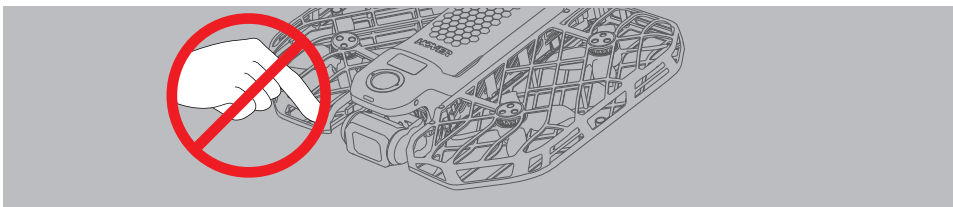

Fase 7 Cambiare modalità e impostare i parametri

Introduzione alle funzioni dello schermo

- OmniTerrain (tutti i terreni)



OmniTerrain (tutti i terreni)

100

< ORBIT >

4m High 1080°

Specchio d'acqua

Superficie del terreno monocromatica di ampie dimensioni

Risaie, prati fioriti

Ambienti con scarsa illuminazione a faible luminosité

NOTA: quando l'icona "OmniTerrain" (tutti i terreni) è illuminata, la telecamera volante può acquisire una gamma più ampia di scenari, tra cui specchi d'acqua, ampi paesaggi monocromatici, risaie ondeggianti, prati fioriti e ambienti con scarsa illuminazione. Si sconsiglia il volo in questi scenari se l'icona non è illuminata.

- Attivare la modalità di volo intelligente.



Modalità di volo

100

< ORBIT >

4m High 1080°

Cambia la modalità di volo premendo brevemente il pulsante di commutazione.

- Cambia i parametri delle impostazioni.



Parametri delle modalità di volo

100

< ORBIT >

4m High 1080°

Tieni premuto il pulsante di commutazione per accedere alle impostazioni dei parametri delle modalità di volo. I parametri iniziano a lampeggiare, indicando che possono essere modificati. Premere brevemente il pulsante dell'interruttore per scorrere tra i parametri lampeggianti delle modalità di volo.

- Cambia le impostazioni dei parametri.



- Sia la commutazione della modalità che l'impostazione dei parametri possono essere effettuate tramite l'app.

Fase 8 Download di video e foto

- Dopo la connessione via Bluetooth a HOVERAir X1 PRO/PROMAX puoi visualizzare le miniature a bassa risoluzione dei filmati appena acquisiti nella pagina "Hovering" dell'app. Seleziona i video preferiti per il download.
- Dopo il download, puoi visualizzare il contenuto scaricato nella "Home > Momenti" o nella galleria locale del tuo telefono.

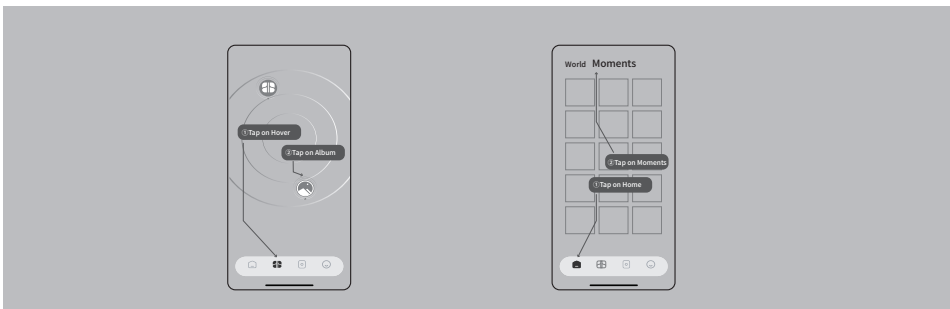

Nota: per scaricare i contenuti, connettiti alla rete Wi-Fi della telecamera volante Hover e segui le istruzioni fino al completamento della connessione.

Limitazioni al volo.

1. È necessario utilizzare questo prodotto in modo sicuro, in conformità alle leggi e le normative locali in materia di sicurezza. Assicurarsi che sia il firmware della telecamera volante sia l'app siano aggiornati alle versioni più recenti.
2. Le aree soggette a limitazioni di volo includono, a titolo puramente esemplificativo, i principali aeroporti del mondo, le grandi città/aree geografiche, le sedi di eventi, ecc. Prima di utilizzare questo prodotto, consultare e rispettare tutte le leggi e le normative locali.

Specifiche del prodotto

Peso al decollo: 192g

Dimensioni estese: 173 mm x 149 mm x 39 mm

Dimensioni ripiegate: 105 mm x 149 mm x 34 mm

Velocità di salita massima: 3 m/s

Velocità di discesa massima: 3 m/s

Velocità di volo orizzontale massima: 11 m/s

Altezza di volo massima: 2500 m. Presta attenzione ad altezze superiori a 5500 m.

Tempo di volo massimo: 16 min

Tempo di hovering massimo: 15 min

Resistenza massima al vento: 10,7 m/s (vento di livello 5)

Temperatura di esercizio: da -5°C a 40°C

Tipo di connettore supportato: USB-C

WiFi

Protocollo: 802.11 a/b/g/n/ac/ax

Caricabatteria supportati: HOVER 30W Charger, HOVER 65W Charger o altri caricabatteria che supportano il protocollo di carica rapida PD USB.

Passo 1 Carregar a bateria

- Antes de começar, carregue a bateria para a ativar.



Remova a HOVERAir X1 PRO/PROMAX



Dobre a HOVERAir X1 PRO/PROMAX

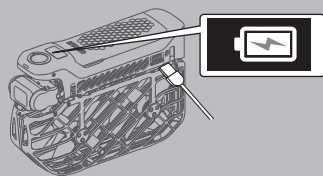

Carregue para ativar

O ecrã apresenta um vídeo de animação de carregamento, indicando que a bateria está a ser carregada.

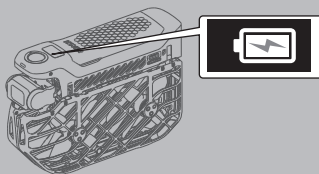

A tela mostrando 100% de bateria ou completamente apagada indica que está totalmente carregada.

Passo 2 Transferir a aplicação

- Leia o código QR para transferir e instalar a aplicação Hover X1 para ativar o dispositivo.



iOS / Android

Passo 3 Ligar/desligar

- Prima sem soltar o botão para ligar/desligar.

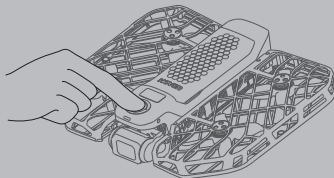

Prima sem soltar o botão para ligar/desligar durante cerca de 2 segundos para ligar o ecrã e apresentar a animação de arranque. Prima sem soltar o botão para ligar/desligar novamente para desligar.

Passo 4 Estabelecer ligação à aplicação

- A HOVERAir X1 PRO/PROMAX estabelece ligação à aplicação através de Bluetooth. Siga estes passos.

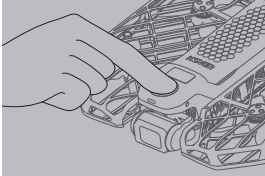

Ligue a HOVERAir X1 PRO/PROMAX.



Abra a aplicação Hover X1.



Toque para entrar na página "Hover" e siga as instruções para ativar o Bluetooth. Toque em "Hover" para procurar dispositivos HOVERAir próximos e seleccione para estabelecer ligação.

Nota: prima sem soltar ambos os botões de comutação laterais simultaneamente até que a luz de estado fique azul. Isto indica que o dispositivo entrou no modo de emparelhamento Bluetooth e pode ser ligado ao telemóvel.

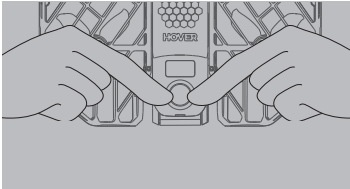

Passo 5 Lançar a HOVERAir X1 PRO/PROMAX

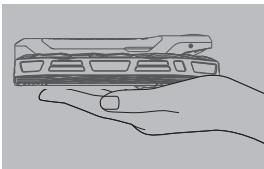

Desdobre a HOVERAir X1 PRO/PROMAX conforme mostrado na ilustração e coloque-a numa posição horizontal.

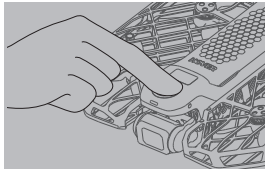

Prima o botão para ligar/desligar.

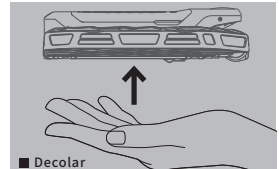

■ Decolar

Solte o dispositivo quando as hélices começarem a girar rapidamente.

Passo 6 Aterrar/recuperar a HOVERAir X1 PRO/PROMAX

Modos de Voo Inteligentes

- Quando concluir os modos de voo inteligentes, a HOVERAir X1 PRO/PROMAX regressará automaticamente à área próxima ao ponto de descolagem. Quando o drone se aproximar da localização de descolagem, coloque a sua mão cerca de 20 cm diretamente abaixo deste. O dispositivo pousará na palma da sua mão e as hélices deixarão de girar. L'appareil atterrira alors sur votre paume et les hélices cesseront de tourner.

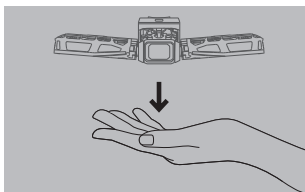

Coloque a sua mão cerca de 20 cm diretamente abaixo da HOVERAir X1 PRO/PROMAX.

- Em caso de emergência, agarre a HOVERAir X1 PRO/PROMAX e prima brevemente o botão para ligar/desligar ou rode o dispositivo 180 graus. As hélices irão parar de girar imediatamente.



Prima o botão para ligar/desligar brevemente.



Rode a aeronave 180 graus para parar o movimento giratório das hélices.

Controlo manual

- No modo de controlo manual, pilote a HOVERAir X1 PRO/PROMAX até uma localização adequada e pouse-a manualmente. Alternativamente, utilize a função de regresso com um clique para trazer a HOVERAir X1 PRO/PROMAX de volta para perto do ponto de descolagem.

Aviso: não introduza os dedos ou outros objetos na estrutura de proteção. Para obter precauções de segurança adicionais, consulte a exclusão de responsabilidade e o manual de segurança no nosso site oficial (<https://hoverair.com/pages/x1-pro-and-promax-support>).

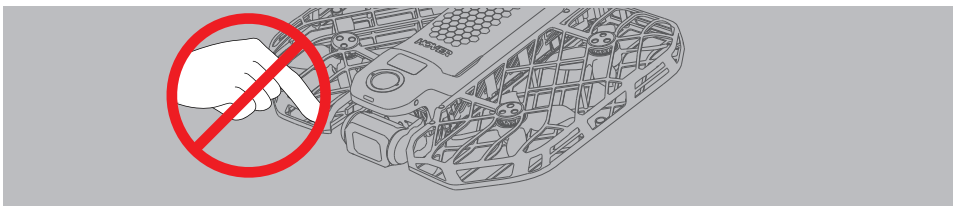

Passo 7 Alternar entre Modos e Definir Parâmetros

Introdução às Funções do Ecrã

■ OmniTerrain (OmniTerreno)

OmniTerrain (OmniTerreno) 100
 < ORBIT >
 4m High 1080°

Superfície aquática Grande área monocromática de solo Campos de arroz, prados floridos Ambientes com pouca luz

NOTA: quando o ícone "OmniTerrain" (OmniTerreno) está aceso, a câmara voadora pode captar uma gama mais alargada de cenários, incluindo superfícies aquáticas, paisagens monocromáticas amplas, campos de arroz ondulantes, prados de flores e ambientes com pouca luz. Recomendamos que não voe sobre cenários deste tipo quando o ícone não estiver iluminado.

■ Ativar o Modo de Voo Inteligente.

Modo de Voo

100
 < ORBIT >
 4m High 1080°

Altere entre Modos de Voo premindo brevemente o botão de comutação.

■ Alternar entre parâmetros.

Parâmetros de modo de voo

100
 < ORBIT >
 4m High 1080°

Prima sem soltar o botão de comutação para entrar nas definições dos parâmetros de modo de voo. Os parâmetros começarão a piscar, indicando que podem ser ajustados. Prima rapidamente o botão de comutação para percorrer os parâmetros de modo de voo que estão a piscar.

- Alterar definições dos parâmetros.

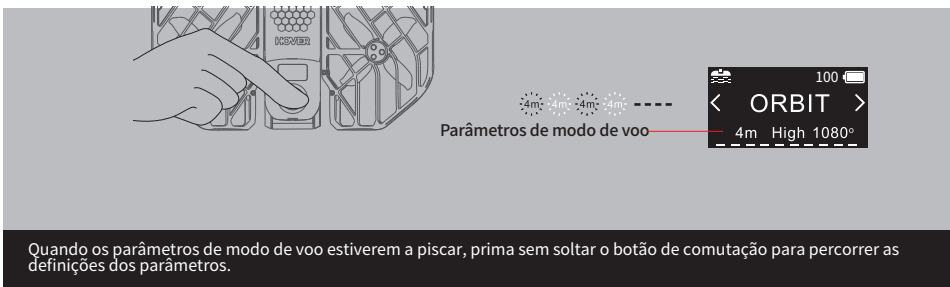

- É possível alterar o modo e as definições dos parâmetros através da aplicação.

Passo 8 Transferir vídeos e fotografias

- Depois de estabelecer ligação à HOVERAIR X1 PRO/PROMAX através de Bluetooth, poderá ver miniaturas de baixa resolução dos vídeos recentemente captados na página "Hover" da aplicação. Selecione as suas obras preferidas para transferência. page Hover de l'application. Sélectionnez vos œuvres préférées afin de les télécharger.
- Quando a transferência estiver concluída, poderá ver os conteúdos transferidos em "Início > Momentos" ou na galeria local do telemóvel.

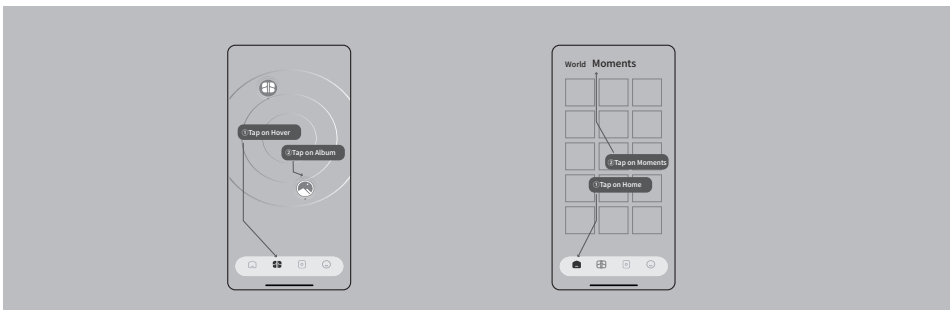

Nota: para transferir conteúdos, estabeleça ligação à rede Wi-Fi da câmara voadora Hover e siga as instruções até que a ligação esteja concluída.

Restrições de voo

1. Deve utilizar este produto de acordo com as leis e regulamentações locais de segurança. Certifique-se de que o firmware da câmara voadora e a aplicação estão atualizados para as versões mais recentes.
2. As áreas de restrição de voo incluem, sem limitações, os principais aeroportos, as principais cidades/áreas e locais de eventos em todo o mundo, entre outras. Antes de utilizar este produto, consulte e respeite todas as leis e regulamentações locais.

Características do Produto

Peso de Descolagem: 192g

Dimensões quando Expandido: 173 mm x 149 mm x 39 mm

Dimensões quando Dobrado: 105 mm x 149 mm x 34 mm

Velocidade Máxima de Subida: 3 m/s

Velocidade Máxima de Descida: 3 m/s

Velocidade Máxima de Voo Horizontal: 11 m/s

Altitude Máxima de Voo: 2.500 m. Tome cuidado a altitudes superiores a 5.500 m.

Tempo Máximo de Voo: 16 min

Tempo Máximo de Voo Estacionário: 15 min

Resistência Máxima ao Vento: 10,7 m/s (vento de Nível 5)

Temperatura de Funcionamento: -5°C a 40 °C

Tipo de Conector Suportado: USB-C

Wi-Fi

Protocolo: 802.11 a/b/g/n/ac/ax

Carregadores Suportados: Carregador HOVER de 30 W, Carregador HOVER de 65 W ou outros carregadores que suportem o protocolo de carregamento rápido USB PD.

Шаг 1 Зарядка аккумуляторной батареи

- Перед активацией зарядите аккумуляторную батарею.



Извлеките летающую камеру HOVERAir X1 PRO/PROMAX



Сложите HOVERAir X1 PRO/PROMAX

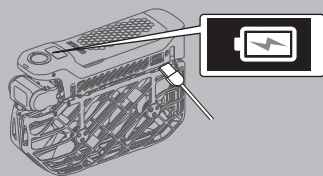

Зарядите устройство для активации

На экране отображается анимация зарядки.

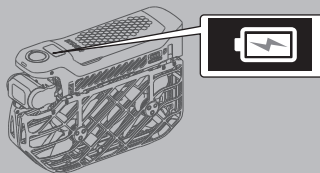

Экран, показывающий 100% зарядки или полностью выключенный, указывает на полную зарядку.

Шаг 2 Скачивание приложения

- Отсканируйте QR-код, чтобы скачать и установить приложение Hover X1 для активации устройства.



iOS / Android

Шаг 3 Включение/выключение питания

- Нажмите и удерживайте кнопку питания.

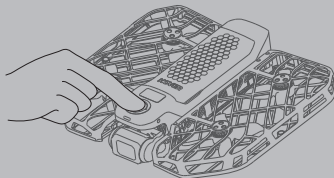

Нажмите и удерживайте кнопку питания около 2 секунд, пока включится экран и отобразится анимация запуска. Чтобы выключить устройство, снова нажмите и удерживайте кнопку питания.

Шаг 4 Подключение приложения

- Летающая камера HOVERAir X1 PRO/PROMAX подключается к приложению по Bluetooth. Выполните следующие действия.

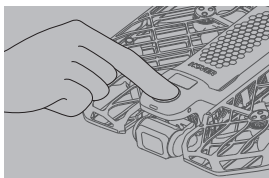

Включите летающую камеру HOVERAir X1 PRO/PROMAX.

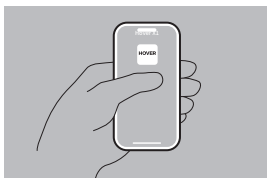

Откройте приложение Hover X1.

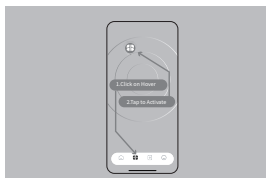

Нажмите кнопку для входа на страницу «Hover» и следуйте инструкциям, чтобы включить Bluetooth. Нажмите «Hover», чтобы найти устройства HOVERAir поблизости, и выберите устройство для подключения.

Примечание. Одновременно нажмите и удерживайте обе боковые кнопки переключения, пока индикатор состояния не засветится синим. Это означает, что устройство перешло в режим сопряжения Bluetooth, и его можно подключить к вашему телефону.

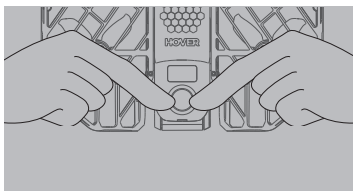

Шаг 5 Запуск летающей камеры HOVERAir X1 PRO/PROMAX

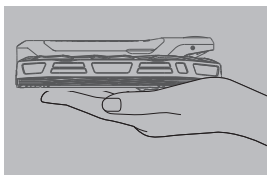

Разложите летающую камеру HOVERAir X1 PRO/PROMAX, как показано на рисунке, и положите ее на ровную поверхность.

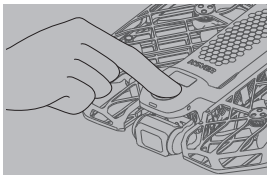

Нажмите кнопку питания.

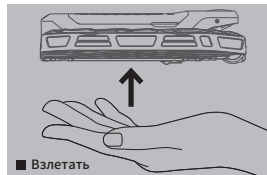

Отпустите устройство, когда пропеллеры начнут быстро вращаться.

Интеллектуальные режимы полета

- После завершения полета в одном из интеллектуальных режимов летающая камера HOVERAir X1 PRO/PROMAX автоматически вернется в зону вблизи точки взлета. Когда беспилотный летательный аппарат приблизится к месту взлета, расположите руку примерно в 20 см ниже него. Устройство приземлится на вашу ладонь, и пропеллеры перестанут вращаться.



- В экстренной ситуации возьмите летающую камеру HOVERAir X1 PRO/PROMAX и быстро нажмите кнопку питания или переверните ее на 180 градусов. Пропеллеры немедленно перестанут вращаться.



Ручное управление

- В режиме ручного управления направьте летающую камеру HOVERAir X1 PRO/PROMAX в подходящее место и посадите ее вручную. Кроме того, можно вернуть HOVERAir X1 PRO/PROMAX в точку взлета с помощью функции возвращения в одно нажатие.

Примечание. Не вставляйте пальцы или другие предметы в защитную раму. Более подробные меры безопасности см. в отказе от ответственности и руководстве по безопасному обращению на нашем официальном сайте (<https://hoverair.com/pages/x1-pro-and-promax-support>).

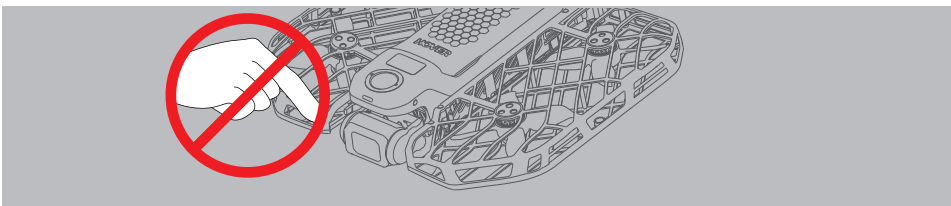

Шаг 7 Переключение режимов и настройка параметров

Общие сведения об экранных функциях

■ OmniTerrain (разнообразная местность)



OmniTerrain (разнообразная местность)

100

< ORBIT >

4m High 1080°

Поверхность воды

Обширная одноцветная поверхность

Рисовые поля, цветочные луга

Слабоосвещенные участки

ПРИМЕЧАНИЕ. Когда светится значок 'OmniTerrain icon' (разнообразная местность), летающая камера может снимать более широкий ряд сцен, в том числе водные поверхности, обширные одноцветные ландшафты, колыхающиеся рисовые поля, цветочные луга и слабоосвещенные участки. Не рекомендуется выполнять полеты в таких местах, когда этот значок не светится.

■ Переключайте интеллектуальные режимы полета.

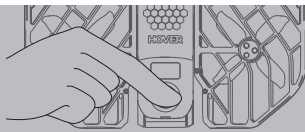

Режим полета

100

< ORBIT >

4m High 1080°

Переключайте режимы полета коротким нажатием кнопки переключения.

■ Переключайте параметры для настройки.



Параметры режимов полета

100

< ORBIT >

4m High 1080°

Нажмите и удерживайте кнопку переключения, чтобы войти в настройки параметров режимов полета. Когда параметры мигают, их можно настроить. Переключайтесь между мигающими параметрами режимов полета с помощью коротких нажатий кнопки переключения.

- Переключайте настройки параметров.



- Менять режимы и настройки параметров можно с помощью приложения.

Шаг 8

Скачивание видеороликов и фотографий

- Подключившись к HOVERAir X1 PRO/PROMAX по Bluetooth, можно просматривать миниатюры отснятых материалов в низком разрешении на странице «Hover» в приложении. Выберите материалы, которые нужно скачать.
- Скачанное содержимое можно просмотреть в меню «Главная страница» > «Моменты» или в галерее вашего телефона.

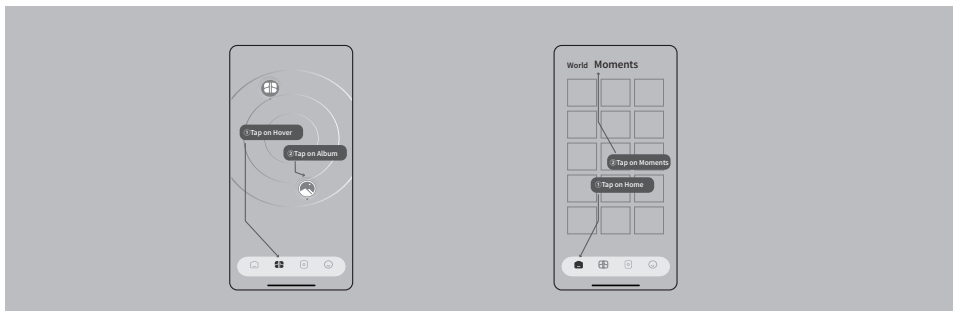

Примечание. Для скачивания содержимого подключитесь к точке доступа Wi-Fi летающей камеры Hover и следуйте инструкциям до установления подключения.

Ограничения на полеты

1. При использовании изделия соблюдайте местные законы и правила для обеспечения безопасности. Убедитесь, что прошивка летающей камеры и приложение обновлены до самой новой версии.
2. К зонам ограничения полетов относятся, помимо прочего, крупные аэропорты, крупные города/районы, а также места проведения мероприятий. Перед эксплуатацией этого изделия ознакомьтесь со всеми местными законами и правилами и соблюдайте их.

Характеристики изделия

Взлетная масса: 192 г

Размеры в разложенном состоянии: 173 x 149 x 39 мм

Размеры в сложенном состоянии: 105 x 149 x 34 мм

Максимальная скорость подъема: 3 м/с

Максимальная скорость снижения: 3 м/с

Максимальная скорость горизонтального полета: 11 м/с

Максимальная высота полета: 2500 м. Будьте осторожны на высоте более 5500 м.

Максимальное время полета: 16 мин.

Максимальное время висения в воздухе: 15 мин.

Максимальная ветроустойчивость: 10,7 м/с (5-бальный ветер)

Рабочая температура: -5–40 °C

Поддерживаемый тип разъема: USB-C

Wi-Fi

Протокол: 802.11 a/b/g/n/ac/ax

Поддерживаемые зарядные устройства: зарядное устройство HOVER на 30 Вт, зарядное устройство HOVER на 65 Вт или другие зарядные устройства с поддержкой протокола быстрой зарядки USB PD.

الخطوة 1 شحن البطارية.

يرجى شحن البطارية أولاً لتنشيطها.

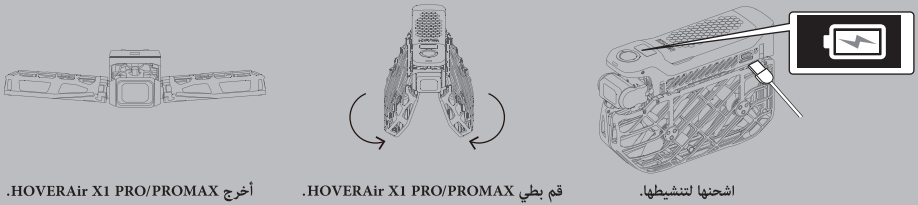

تعرض الشاشة فيديو يُظهر رسماً متحركاً للشحن يشير إلى أن الشحن جارٍ.

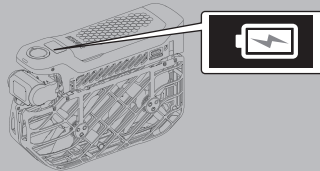

عرض الشاشة للبطارية بنسبة 100% أو إطفاء الشاشة بالكامل يشير إلى أن الشحن كامل.

الخطوة 2 تنزيل التطبيق

قم بإجراء مسح سريع لرمز QR لتنزيل تطبيق Hover X1 وتثبيته لتنشيط الجهاز.



الخطوة 3 التشغيل/إيقاف التشغيل.

اضغط مطولاً على زر الطاقة.

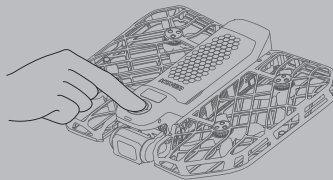

اضغط مطولاً على زر الطاقة لمدة ثانيتين تقريباً لتشغيل الشاشة وعرض الرسم المتحرك لبدء التشغيل. اضغط مطولاً ومن جديد على زر الطاقة لإيقاف التشغيل.

الخطوة 4 توصيل التطبيق

■ تتصل HOVERAir X1 PRO/PROMAX بالتطبيق عبر Bluetooth. يرجى اتباع الخطوات التالية:

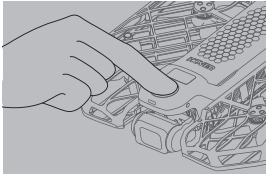

قم بتشغيل HOVERAir X1 PRO/PROMAX.



افتح تطبيق Hover X1.

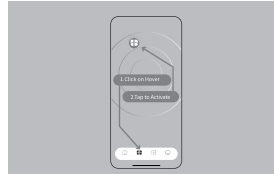

اضغط هنا للدخول إلى صفحة "Hover"، واتباع التعليمات لتمكين Bluetooth. اضغط على "Hover" للبحث عن أجهزة HOVERAir القريبة، ثم حددها للاتصال بها.

ملاحظة: اضغط مطولاً على زر التبدل الجانبين في الوقت نفسه حتى يتحول ضوء الحالة إلى اللون الأزرق. يشير هذا الأمر إلى أن الجهاز دخل في وضع الاقتران عبر Bluetooth ويمكن توصيله بهاتفك.

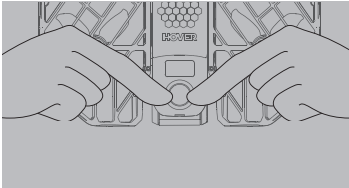

يتحول الضوء إلى اللون الأزرق

الخطوة 5 تشغيل HOVERAir X1 PRO/PROMAX



افتح HOVERAir X1 PRO/PRO- MAX كما يظهر في الشكل التوضيحي، ثم ضعها بشكل مسطح.



اضغط على زر الطاقة.

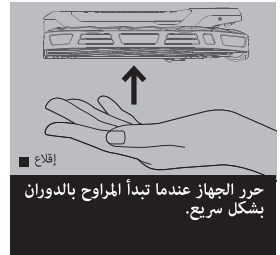

■ إقلاع

حرر الجهاز عندما تبدأ المراوح بالدوران بشكل سريع.

أوضاع الطيران الذكية

- بعد إكمال أوضاع الطيران الذكية، ستعود HOVERAir X1 PRO/PROMAX تلقائياً إلى المنطقة القريبة من نقطة الإقلاع. عندما تقترب الطائرة المسيّرة من موقع الإقلاع، ضع يدك مباشرةً تحتها على مسافة 20 سم تقريباً. سيهبط الجهاز عندئذٍ على راحة يدك، وستتوقف المراوح عن الدوران.

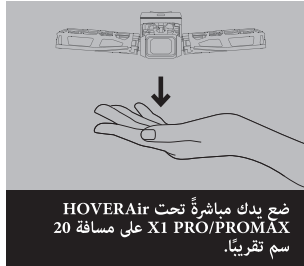

- في حالة الطوارئ، التقط HOVERAir X1 PRO/PROMAX واضغط على زر الطاقة لفترة وجيزة، أو قم بتدويرها بمقدار 180 درجة. ستتوقف المراوح عن الدوران على الفور.

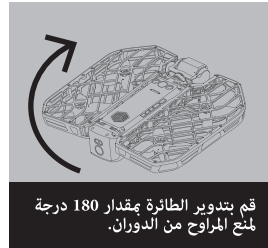

التحكم اليدوي

- في وضع التحكم اليدوي، وجّه HOVERAir X1 PRO/PROMAX إلى موقع مناسب ودعها تهبط يدوياً. بدلاً من ذلك، استخدم وظيفة العودة بنقرة واحدة لإعادة HOVERAir X1 PRO/PROMAX إلى مكان قريب من نقطة الإقلاع.

ملاحظة: لا تُدخّل أصابعك أو أي أجسام أخرى في إطار الحماية. للاطلاع على تدابير وقائية إضافية للحفاظ على السلامة، يرجى الرجوع إلى دليل إخلاء المسؤولية والسلامة على موقعنا الإلكتروني الرسمي (يخضعان لآخر التحديثات).

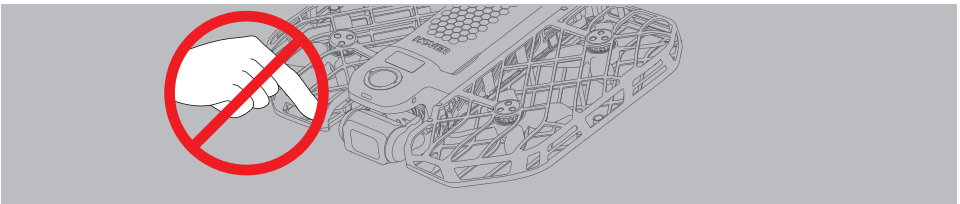

مقدمة إلى وظائف الشاشة

■ OmniTerrain (جميع التضاريس)



OmniTerrain (جميع التضاريس) 100
< ORBIT >
4m High 1080°

سطح مائي
مساحة كبيرة من سطح أرضي أحادي اللون
حقول الأرز، مروج الزهور
بيئات ذات إضاءة منخفضة

ملاحظة: عندما تكون "OmniTerrain icon" (الأيقونة جميع التضاريس) مضاءة، بإمكان الكاميرا الطائرة التقاط مجموعة أوسع من المشاهد، بما في ذلك الأسطح المائية، والمناظر الطبيعية الفسيحة أحادية اللون، وحقول الأرز المتمايلة، ومروج الزهور، والبيئات ذات الإضاءة المنخفضة. من المستحسن عدم الطيران فوق هذه المشاهد عندما لا تكون الأيقونة مضاءة.

■ بَدِّل وضع الطيران الذي.



وضع الطيران

OmniTerrain 100
< ORBIT >
4m High 1080°

بَدِّل وضع الطيران عن طريق الضغط لفترة وجيزة على زر التبدل.

■ بَدِّل معلمات الإعدادات.



معلمات وضع الطيران

OmniTerrain 100
< ORBIT >
4m High 1080°

اضغط مطولاً على زر التبدل للدخول إلى إعدادات معلمات وضع الطيران. استبدل المعلمات بالوميض، مما يشير إلى إمكانية تعديلها. استخدم الضغوط القصيرة على زر التبدل للتبديل بين معلمات وضع الطيران الومضة.



■ يمكن تنفيذ تبديل الوضع وإعدادات المعلومات عبر التطبيق.

الخطوة 8 تنزيلات مقاطع الفيديو والصور.

- بعد الاتصال بـ HOVERAir X1 PRO/PROMAX عبر Bluetooth، يمكنك عرض صور مصغرة منخفضة الدقة لمشاهد مصورة ملتقطة حديثاً على صفحة "Hover" في التطبيق. اختر الأعمال المفضلة لديك لتنزيلها.
- بعد تنزيلها، يمكنك عرض المحتوى الذي تم تنزيله في "الصفحة الرئيسية > اللحظات" أو في المعرض المحلي في هاتفك.

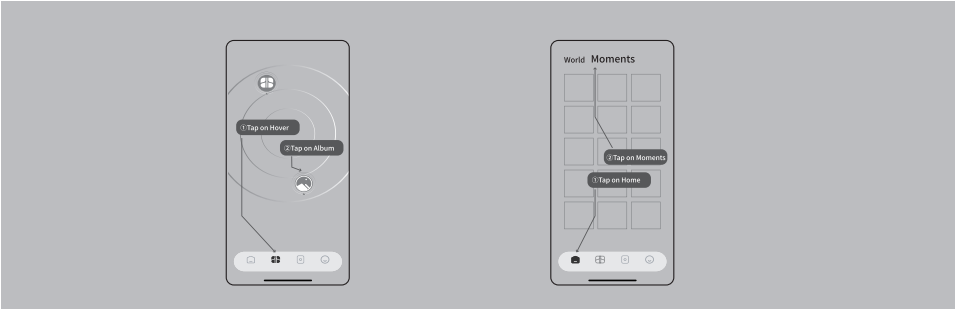

ملاحظة: لتنزيل المحتوى، يرجى الاتصال بشبكة Wi-Fi الخاصة بكاميرا Hover الطائرة واتبع المطالبات حتى يكتمل الاتصال.

قيود الطيران.

1. يجب عليك استخدام هذا المنتج وفقاً للقوانين واللوائح المحلية حفاظاً على السلامة. تأكد من تحديث البرنامج الثابت الخاص بالكاميرا الطائرة والتطبيق إلى الإصدارات الأحدث.
2. تشمل مناطق حظر الطيران، على سبيل المثال لا الحصر، المطارات الرئيسية حول العالم والمدن/المناطق الرئيسية وأماكن إقامة الفعاليات وغير ذلك. قبل تشغيل هذا المنتج، يرجى مراجعة جميع القوانين واللوائح المحلية والالتزام بها.

- الوزن عند الإقلاع: 192 جم
- أبعاد المنتج عند توسيعه: 173 مم × 149 مم × 39 مم
- أبعاد المنتج عند طيه: 105 مم × 149 مم × 34 مم
- سرعة الصعود القصوى: 3 م/ثانية
- سرعة الهبوط القصوى: 3 م/ثانية
- سرعة الطيران الأفقي القصوى: 11 م/ثانية
- أقصى ارتفاع للطيران: 2500 م. يرجى توخي الحذر عند الطيران على ارتفاعات تزيد على 5500 م.
- الحد الأقصى لوقت الرحلة: 16 دقيقة
- الحد الأقصى لوقت التحويل: 15 دقيقة
- الحد الأقصى لمقاومة الرياح: 10.7 م/ثانية (مستوى الرياح 5)
- درجة حرارة التشغيل: من -5 درجات مئوية إلى 40 درجة مئوية
- نوع الموصل المدعوم: USB-C
- WIFI
- البروتوكول: 802.11 a/b/g/n/ac/ax
- أجهزة الشحن المدعومة: شاحن HOVER بقدرة 30 واط، أو شاحن HOVER بقدرة 65 واط، أو شواحن أخرى تدعم بروتوكول الشحن السريع "تسليم الطاقة عبر USB".

Βήμα 1 Φορτίστε την μπαταρία

- Φορτίστε πρώτα την μπαταρία για να την ενεργοποιήσετε.



Αφαιρέστε το HOVERAir X1
PRO/PROMAX



Διπλώστε το HOVERAir X1
PRO/PROMAX

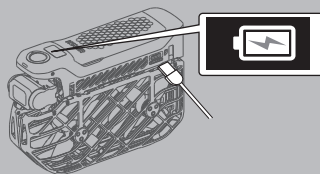

Φορτίστε για ενεργοποίηση

Στην οθόνη εμφανίζεται ένα βιντεο κινούμενης εικόνας φόρτισης που υποδεικνύει ότι γίνεται φόρτιση.

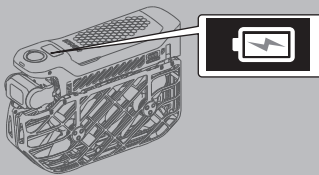

Η οθόνη που δείχνει 100% της μπαταρίας ή είναι εντελώς κλειστή υποδηλώνει πλήρη φόρτιση.

Βήμα 2 Κατεβάστε την εφαρμογή

- Σαρώστε τον κώδικα QR για να κατεβάσετε και να εγκαταστήσετε την εφαρμογή Hover X1, ώστε να ενεργοποιηθεί η συσκευή.



iOS / Android

Βήμα 3 Ενεργοποίηση/απενεργοποίηση

- Πατήστε παρατεταμένα το κουμπί τροφοδοσίας.

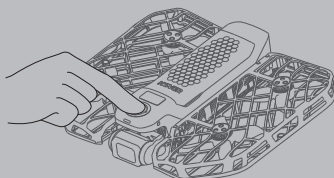

Πατήστε παρατεταμένα το κουμπί τροφοδοσίας για περίπου 2 δευτερόλεπτα για να ενεργοποιήσετε την οθόνη και να εμφανιστεί η κινούμενη εικόνα εκκίνησης. Πατήστε παρατεταμένα το κουμπί τροφοδοσίας ξανά για απενεργοποίηση.

Βήμα 4 Συνδέστε την εφαρμογή

- Το HOVERAir X1 PRO/PROMAX συνδέεται με την εφαρμογή μέσω Bluetooth. Ακολουθήστε αυτά τα βήματα.

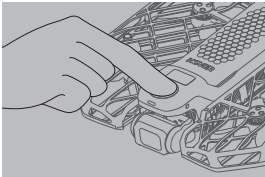

Λειτουργοποιήστε το HOVERAir X1 PRO/PROMAX.



Ανοίξτε την εφαρμογή Hover X1.

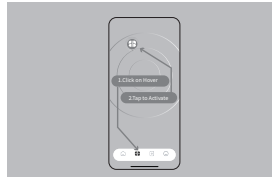

Πατήστε για να εισέλθετε στη σελίδα «Αιώρηση», ακολουθήστε τις οδηγίες για να ενεργοποιήσετε το Bluetooth. Πατήστε «Αιώρηση» για να αναζητήσετε κοντινές συσκευές HOVERAir και, στη συνέχεια, επιλέξτε να συνδεθείτε.

Σημείωση: Πατήστε παρατεταμένα και τα δύο κουμπιά του πλευρικού διακόπτη ταυτόχρονα, έως ότου η φωτεινή ένδειξη κατάστασης γίνει μπλε. Αυτό υποδεικνύει ότι η συσκευή έχει εισέλθει σε λειτουργία σύζευξης Bluetooth και μπορεί να συνδεθεί με το τηλέφωνό σας.

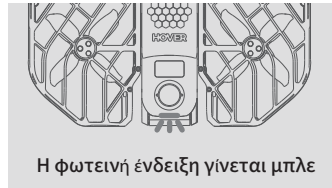
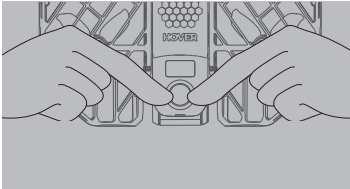

Η φωτεινή ένδειξη γίνεται μπλε

Βήμα 5 Εκκινήστε το HOVERAir X1 PRO / PROMA

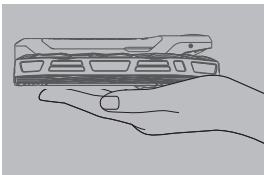

Ξεδιπλώστε το HOVERAir X1 PRO/PROMAX, όπως φαίνεται στην εικόνα, και τοποθετήστε το επίπεδο.

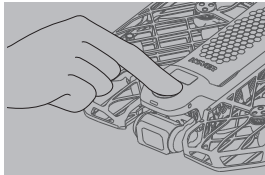

Πατήστε το κουμπί τροφοδοσίας.

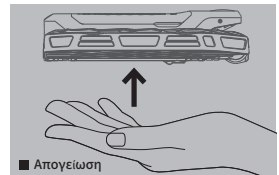

■ Απογείωση

Αφήστε τη συσκευή όταν οι έλικες αρχίσουν να περιστρέφονται γρήγορα.

Βήμα 6 Προσγειώστε/ανακτήστε το HOVERAir X1 PRO/PROMAX

Λειτουργίες Έξυπνης πτήσης

- Όταν ολοκληρωθούν οι λειτουργίες Έξυπνης πτήσης, το HOVERAir X1 PRO/PROMAX θα επιστρέψει αυτόματα στην περιοχή κοντά στο σημείο απογείωσης. Όταν το drone πλησιάσει στη θέση απογείωσης, τοποθετήστε το χέρι σας περίπου 20 cm ακριβώς από κάτω. Στη συνέχεια, η συσκευή θα προσγειωθεί στην παλάμη σας και οι έλικες θα σταματήσουν να περιστρέφονται.

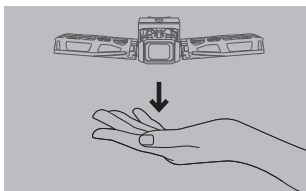

Τοποθετήστε το χέρι σας περίπου 20 cm ακριβώς κάτω από το HOVERAir X1 PRO/PROMAX.

- Σε περίπτωση έκτακτης ανάγκης, πιάστε το HOVERAir X1 PRO/PROMAX και πατήστε στιγμιαία το κουμπί τροφοδοσίας ή περιστρέψτε το κατά 180 μοίρες. Οι έλικες θα σταματήσουν να περιστρέφονται αμέσως.



Πατήστε στιγμιαία το κουμπί τροφοδοσίας.



Περιστρέψτε το drone κατά 180 μοίρες για να σταματήσουν να περιστρέφονται οι έλικες.

Χειροκίνητος έλεγχος

- Στη λειτουργία χειροκίνητου ελέγχου, πιλοτάρετε το HOVERAir X1 PRO/PROMAX σε κατάλληλη τοποθεσία και προσγειώστε το χειροκίνητα. Εναλλακτικά, χρησιμοποιήστε τη λειτουργία επιστροφής με ένα κλικ για να επαναφέρετε το HOVERAir X1 PRO/PROMAX κοντά στο σημείο απογείωσης.

Σημείωση: Μην βάζετε τα δάχτυλα ή άλλα αντικείμενα στο προστατευτικό πλαίσιο. Για πρόσθετες προφυλάξεις ασφαλείας, ανατρέξτε στο εγχειρίδιο αποποίησης ευθυνών και ασφάλειας στον επίσημο ιστότοπό μας (<https://hoverair.com/pages/x1-pro-and-promax-support>).

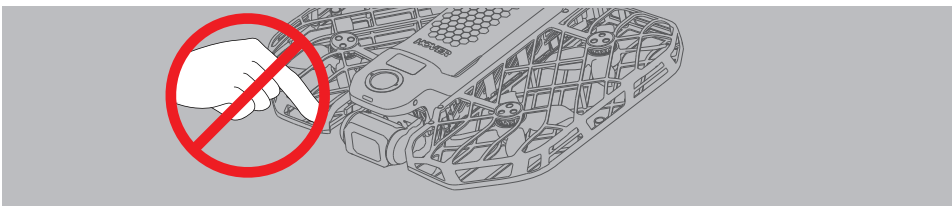

Βήμα 7 Εναλλαγή λειτουργιών και ρύθμιση παραμέτρων

Εισαγωγή στις λειτουργίες οθόνης

- OmniTerrain (Παντός εδάφους)

ΣΗΜΕΙΩΣΗ: Όταν το «εικονίδιο OmniTerrain» (Παντός εδάφους) είναι φωτισμένο, η ιπτάμενη κάμερα μπορεί να καταγράψει ένα ευρύτερο φάσμα τοπίων, όπως επιφάνειες νερού, εκτενή μονοχρωματικά τοπία, ταλαντευόμενους ορυζώνες, ανθισμένα λιβάδια και περιβάλλοντα με χαμηλό φωτισμό. Συνιστάται να μην πετάτε σε αυτά τα τοπία όταν το εικονίδιο δεν είναι φωτισμένο.

- Εναλλαγή στη λειτουργία Έξυπνης πτήσης.

Αλλάξτε λειτουργία πτήσης πατώντας σύντομα το κουμπί εναλλαγής.

- Εναλλαγή παραμέτρων ρυθμίσεων.

Πατήστε παρατεταμένα το κουμπί εναλλαγής για να εισαγάγετε τις ρυθμίσεις παραμέτρων λειτουργίας πτήσης. Οι παράμετροι θα αρχίσουν να αναβοσβήνουν, υποδεικνύοντας ότι μπορούν να ρυθμιστούν. Χρησιμοποιήστε σύντομα πατήματα του κουμπιού εναλλαγής για να περιηγηθείτε στις παραμέτρους λειτουργίας πτήσης που αναβοσβήνουν.

- Εναλλαγή ρυθμίσεων παραμέτρων.

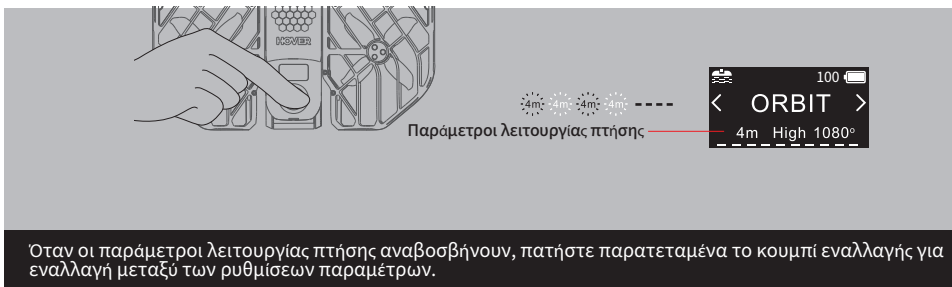

Όταν οι παράμετροι λειτουργίας πτήσης αναβοσβήνουν, πατήστε παρατεταμένα το κουμπί εναλλαγής για εναλλαγή μεταξύ των ρυθμίσεων παραμέτρων.

- Τόσο η εναλλαγή λειτουργιών όσο και οι ρυθμίσεις παραμέτρων μπορούν να γίνουν μέσω της εφαρμογής.

Βήμα 8 Λήψεις βίντεο και φωτογραφιών

- Αφού συνδεθείτε μέσω Bluetooth στο HOVERAir X1 PRO/PROMAX, μπορείτε να προβάλετε μικρογραφίες χαμηλής ανάλυσης πρόσφατα τραβηγμένων λήψεων στη σελίδα «Αίωρηση» της εφαρμογής. Επιλέξτε τα έργα που προτιμάτε για λήψη.
- Μετά τη λήψη, μπορείτε να προβάλετε το περιεχόμενο που έχετε κατεβάσει μέσω των επιλογών «Αρχική > Στιγμές» ή στην τοπική συλλογή του τηλεφώνου σας.

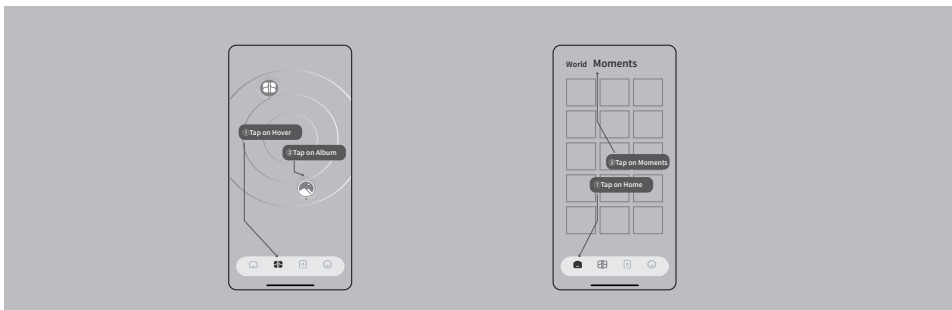

Σημείωση: Για λήψη περιεχομένου, συνδεθείτε στο Wi-Fi της ιπτάμενης κάμερας Αίωρησης και ακολουθήστε τις οδηγίες μέχρι να ολοκληρωθεί η σύνδεση.

Περιορισμοί πτήσεων

1. Θα πρέπει να χρησιμοποιείτε αυτό το προϊόν σύμφωνα με τους τοπικούς νόμους και κανονισμούς για ασφάλεια. Βεβαιωθείτε ότι τόσο το υλικολογισμικό της ιπτάμενης κάμερας όσο και η εφαρμογή είναι ενημερωμένα στις πιο πρόσφατες εκδόσεις.
2. Οι απαγορευμένες περιοχές πτήσεων περιλαμβάνουν, ενδεικτικά, μεγάλα αεροδρόμια σε όλο τον κόσμο, μεγάλες πόλεις/περιοχές, χώρους εκδηλώσεων κ.λπ. Πριν να χρησιμοποιήσετε αυτό το προϊόν, συμβουλευτείτε και συμμορφωθείτε με όλους τους τοπικούς νόμους και κανονισμούς.

Προδιαγραφές προϊόντος

Βάρος απογείωσης: 192g

Διαστάσεις σε έκταση: 173 mm x 149 mm x 39 mm

Διαστάσεις σε αναδιπλωση: 105 mm x 149 mm x 34 mm

Μέγιστη ταχύτητα ανόδου: 3 m/s

Μέγιστη ταχύτητα καθόδου: 3 m/s

Μέγιστη ταχύτητα οριζόντιας πτήσης: 11 m/s

Μέγιστο ύψος πτήσης: 2.500 m. Να είστε προσεκτικοί σε υψόμετρα άνω των 5.500 m.

Μέγιστος χρόνος πτήσης: 16 λεπτ.

Μέγιστος χρόνος αιώρησης: 15 λεπτ.

Μέγιστη αντίσταση ανέμου: 10,7 m/s (άνεμος επιπέδου 5)

Θερμοκρασία λειτουργίας: -5°C έως 40°C

Wi-Fi

Πρωτόκολλο: 802.11 a/b/g/n/ac/ax

Υποστηριζόμενοι φορτιστές: Φορτιστής HOVER 30W, Φορτιστής HOVER 65W ή άλλοι φορτιστές που υποστηρίζουν πρωτόκολλο γρήγορης φόρτισης USB PD.

Krok 1 Naładuj akumulator

- W celu aktywacji należy najpierw naładować akumulator.



Wymij HOVERAir X1
PRO/PROMAX



Złóż HOVERAir X1 PRO/PRO-
MAX

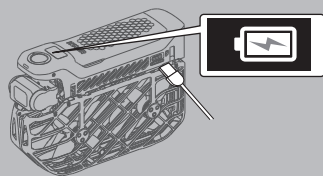

Naładuj, aby aktywować

Na ekranie wyświetla się animacja ładowania informująca o jego rozpoczęciu.

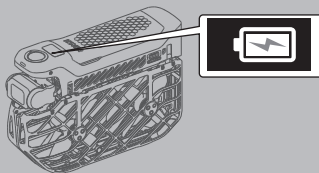

Ekran pokazujący 100% baterii lub całkowicie wyłączony oznacza pełne naładowanie.

Krok 2 Pobierz aplikację

- Zeskanuj kod QR, aby pobrać i zainstalować aplikację Hover X1, co pozwoli na aktywację urządzenia.



iOS / Android

Krok 3 Włączanie/wyłączanie zasilania

- Naciśnij i przytrzymaj przycisk zasilania.

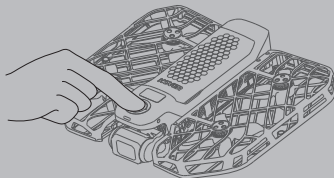

Naciśnij i przytrzymaj przycisk zasilania przez około 2 sekundy, aby włączyć ekran i wyświetlić animację startową. Aby wyłączyć urządzenie, naciśnij i przytrzymaj przycisk zasilania ponownie.

Krok 4 Połącz aplikację

- HOVERAir X1 PRO/PROMAX łączy się z aplikacją poprzez Bluetooth. Wykonaj następujące kroki.

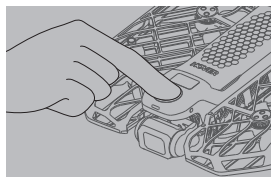

Włącz HOVERAir X1 PRO/PROMAX.

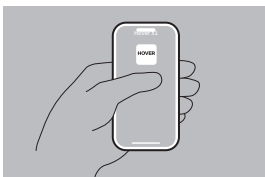

Otwórz aplikację Hover X1.

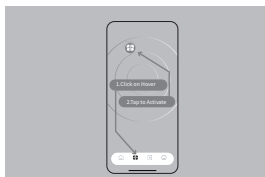

Kliknij, aby przejść na stronę Hover i postępuj zgodnie z instrukcjami, aby włączyć Bluetooth. Dotknij pozycji Hover, aby wyszukać urządzenia HOVERAir w pobliżu, a następnie wybierz opcję połączenia.

Uwaga: naciśnij i przytrzymaj jednocześnie oba przyciski przełącznika bocznego, aż wskaźnik stanu zmieni kolor na niebieski. Wskazuje to, że urządzenie weszło w tryb parowania Bluetooth i można je połączyć z telefonem.

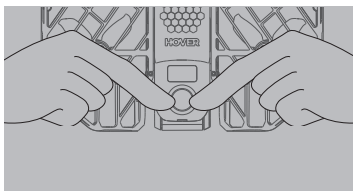

Lampka zmienia kolor na niebieski

Krok 5 Uruchom HOVERAir X1 PRO/PROMAX



Rozłóż HOVERAir X1 PRO/PROMAX tak jak pokazano na ilustracji i połóż płasko.



Naciśnij przycisk zasilania.

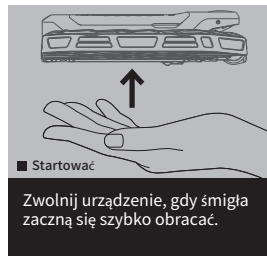

■ Startować

Zwolnij urządzenie, gdy śmigła zaczną się szybko obracać.

Krok 6 Lądowanie/odzyskanie HOVERAir X1 PRO/PROMAX

Inteligentne tryby lotu

- Po zakończeniu lotu w trybach inteligentnych HOVERAir X1 PRO/PROMAX automatycznie powróci do obszaru w pobliżu miejsca startu. Gdy dron zbliży się do miejsca startu, umieść dłoń bezpośrednio pod nim w odległości około 20 cm. Urządzenie wyląduje następnie na Twojej dłoni, a śmigła przestaną się obracać.



- W nagłych wypadkach chwyc HOVERAir X1 PRO/PROMAX i krótko naciśnij przycisk zasilania lub obróć go o 180 stopni. Śmigła natychmiast przestaną się obracać.



Sterowanie ręczne

- W trybie sterowania ręcznego należy skierować drona HOVERAir X1 PRO/PROMAX w odpowiednie miejsce i przeprowadzić lądowanie ręcznie. Można również użyć funkcji powrotu za jednym kliknięciem, aby dron HOVERAir X1 PRO/PROMAX powrócił w pobliże miejsca startu.

Uwaga: nie wkładaj palców ani żadnych przedmiotów do ramki ochronnej. Informacje na temat dodatkowych środków ostrożności można znaleźć w wyłączeniu odpowiedzialności i instrukcji bezpieczeństwa na naszej oficjalnej stronie internetowej (<https://hoverair.com/pages/x1-pro-and-promax-support>).

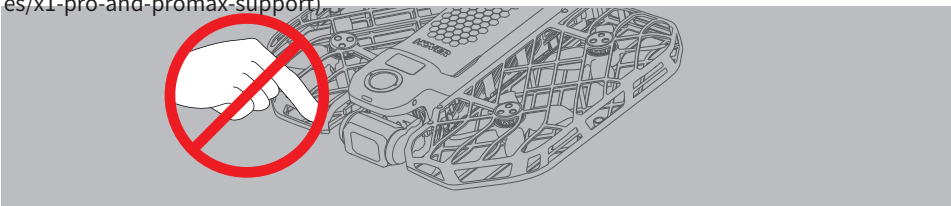

Krok 7 Przelącznie trybów i ustawianie parametrów

Wprowadzenie do funkcji ekranu

- OmniTerrain (Uniwersalny teren)

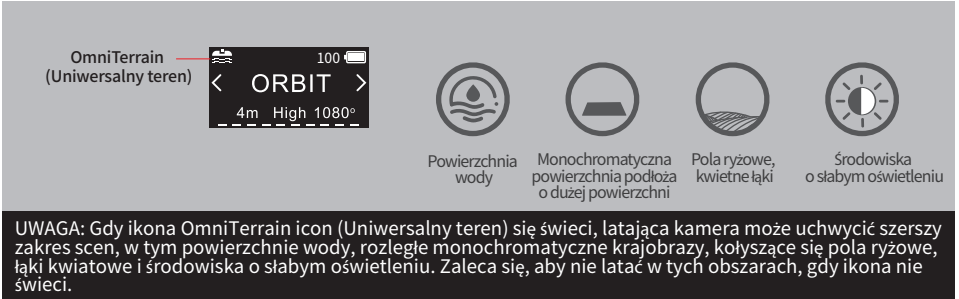

- Włączanie inteligentnego trybu lotu.



- Zmiana parametrów ustawień.

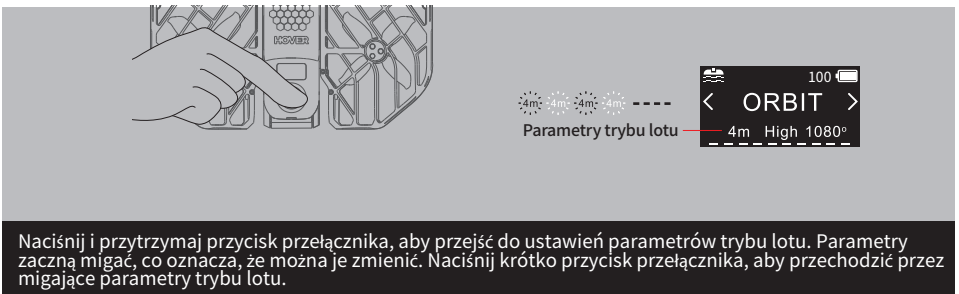

- Zmień parametry ustawień.



Gdy parametry trybu lotu migają, naciśnij i przytrzymaj przycisk przełącznika, aby przełączać się między ustawieniami parametrów.

- Zarówno przełączanie trybów, jak i dostosowywanie parametrów może odbywać się za pośrednictwem aplikacji.

Krok 8 Pobieranie filmów i zdjęć

- Po połączeniu się z HOVERAir X1 PRO/PROMAX przez Bluetooth możesz przeglądać miniatury nowo zarejestrowanych ujęć w niskiej rozdzielczości na stronie Hover w aplikacji. Wybierz preferowane zdjęcia do pobrania.
- Pobraną zawartość można przeglądać, przechodząc do opcji Strona główna > Chwile lub w lokalnej galerii swojego telefonu.

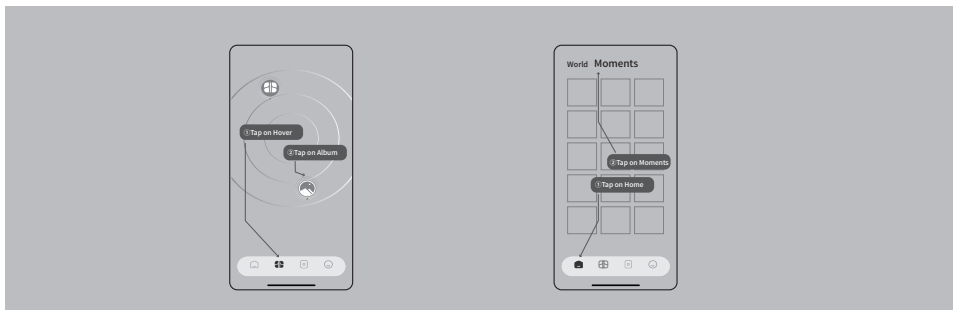

Uwaga: aby pobrać zawartość, należy połączyć się z Wi-Fi latającej kamery Hover i postępować zgodnie z instrukcjami aż do zakończenia połączenia.

Ograniczenia latania

1. Z produktu należy korzystać zgodnie z lokalnymi przepisami i regulacjami dotyczącymi bezpieczeństwa. Upewnij się, że zarówno oprogramowanie układowe latającej kamery, jak i aplikacja są zaktualizowane do najnowszych wersji.
2. Obszary z ograniczeniami lotów obejmują między innymi główne lotniska na całym świecie, duże miasta/regiony, miejsca wydarzeń itp. Przed rozpoczęciem korzystania z tego produktu należy zapoznać się ze wszystkimi lokalnymi przepisami i regulacjami oraz przestrzegać ich.

Specyfikacja produktu

Masa startowa: 192g

Wymiary po rozłożeniu: 173 mm x 149 mm x 39 mm

Wymiary po złożeniu: 105 mm x 149 mm x 34 mm

Maksymalna prędkość wznoszenia: 3 m/s

Maksymalna prędkość zniżania: 3 m/s

Maksymalna prędkość lotu poziomego: 11 m/s

Maksymalna wysokość lotu: 2500 m. Należy zachować ostrożność na wysokościach powyżej 5500 m n.p.m.

Maksymalny czas lotu: 16 min

Maksymalny czas zawisu: 15 min

Maksymalna odporność na wiatr: 10,7 m/s (wiatr poziomy 5)

Temperatura pracy: -5°C do 40°C

Obsługiwany typ złącza: USB-C

Wi-Fi

Protokół: 802.11 a/b/g/n/ac/ax

Obsługiwane ładowarki: ładowarka HOVER 30 W, ładowarka HOVER 65 W lub inne ładowarki obsługujące protokół szybkiego ładowania USB PD.

Langkah 1 Isi daya baterai

- Isi daya baterai terlebih dahulu untuk mengaktifkannya.



Keluarkan HOVERAir X1
PRO/PROMAX



Lipat HOVERAir X1
PRO/PROMAX

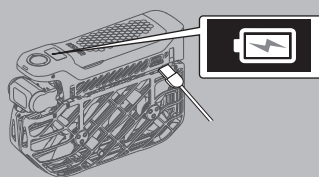

Isi daya untuk mengaktifkan

Layar menampilkan video animasi pengisian daya yang menunjukkan pengisian sedang berlangsung.

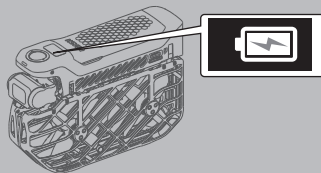

Layar yang menunjukkan baterai 100% atau benar-benar mati menunjukkan bahwa sudah terisi penuh.

Langkah 2 Unduh aplikasinya

- Pindai kode QR untuk mengunduh dan menginstal Aplikasi Hover X1 untuk mengaktifkan perangkat.



iOS / Android

Langkah 3 Hidupkan/nyalakan

- Tekan dan tahan tombol daya.

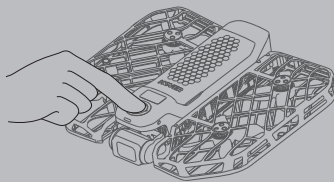

Tekan dan tahan tombol daya selama sekitar 2 detik untuk menyalakan layar dan menampilkan animasi permulaan. Tekan dan tahan tombol daya lagi untuk mematikan.

Langkah 4 Hubungkan aplikasi

- HOVERAir X1 PRO/PROMAX terhubung ke aplikasi melalui Bluetooth. Ikuti langkah-langkah berikut.

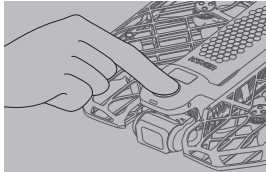

Nyalakan HOVERAir X1 PRO/PROMAX.

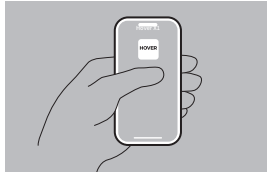

Buka Aplikasi Hover X1.



Ketuk untuk masuk ke halaman "Hover", ikuti petunjuk untuk mengaktifkan Bluetooth. Ketuk "Hover" untuk mencari perangkat HOVERAir terdekat, lalu pilih perangkat yang akan dihubungkan.

Catatan: Tekan dan tahan kedua tombol samping secara bersamaan hingga lampu status berubah menjadi biru. Warna ini menunjukkan bahwa perangkat telah memasuki mode penyandingan Bluetooth dan dapat dihubungkan ke ponsel Anda.

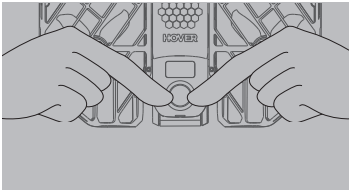

Lampu berubah menjadi biru

Langkah 5 Buka HOVERAir X1 PRO/PROMAX

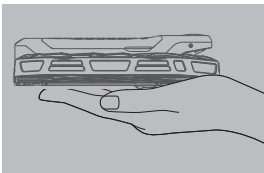

Buka lipatan HOVERAir X1 PRO/PROMAX seperti yang ditunjukkan dalam gambar dan letakkan dalam posisi rata.

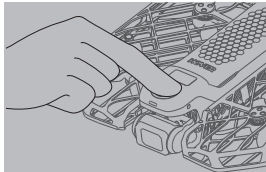

Tekan tombol daya.

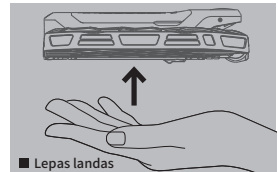

■ Lepas landas

Lepaskan perangkat ketika baling-baling mulai berputar cepat.

Langkah 6 Turunkan/ambil HOVERAir X1 PRO/PROMAX

Mode Penerbangan Cerdas

- Setelah menyelesaikan mode penerbangan Cerdas, HOVERAir X1 PRO/PROMAX akan secara otomatis kembali ke area di dekat titik lepas landas. Saat drone mendekati lokasi lepas landas, letakkan tangan Anda sekitar 20 cm tepat di bawahnya. Perangkat akan mendarat di telapak tangan Anda dan baling-baling akan berhenti berputar.



- Dalam keadaan darurat, ambil HOVERAir X1 PRO/PROMAX dan tekan sebentar tombol dayanya, atau putar 180 derajat. Baling-baling akan langsung berhenti berputar.



Kontrol manual

- Dalam mode kontrol manual, arahkan HOVERAir X1 PRO/PROMAX ke lokasi yang sesuai dan turunkan secara manual. Atau, gunakan fungsi pengembalian satu klik untuk membawa HOVERAir X1 PRO/PROMAX kembali ke dekat titik lepas landas.

Perhatian: Jangan memasukkan jari atau benda lain ke dalam rangka pelindung. Untuk tindakan pencegahan keselamatan tambahan, baca penafian dan panduan keselamatan di situs web resmi kami (<https://hoverair.com/pages/x1-pro-and-promax-support>).

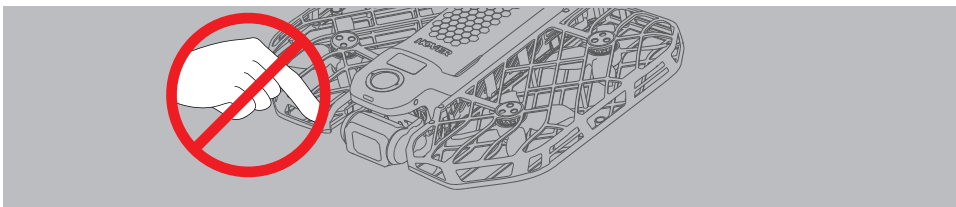

Langkah 7 Ganti Mode dan Atur Parameter

Pengenalan Fungsi Layar

- OmniTerrain (Berbagai Medan)

CATATAN: Saat 'OmniTerrain icon' (ikon Berbagai Medan) menyala, kamera terbang dapat menangkap lebih banyak pemandangan, termasuk permukaan air, lanskap monokromatik luas, padi yang berayun, padang bunga, dan lingkungan minim cahaya. Sebaiknya jangan terbang di area ini jika ikon tidak menyala.

- Mengganti Mode Penerbangan Cerdas.

Ganti Mode Penerbangan dengan menekan sebentar tombol sakelar.

- Mengganti parameter pengaturan.

Tekan dan tahan tombol sakelar untuk masuk ke pengaturan parameter mode penerbangan. Parameter akan mulai berkedip, yang menunjukkan bahwa parameter dapat disesuaikan. Tekan sebentar tombol sakelar untuk beralih di antara parameter mode penerbangan yang berkedip.

- Mengganti pengaturan parameter.



- Baik pergantian mode maupun pengaturan parameter dapat dilakukan melalui aplikasi.

Langkah 8 Unduhan video dan foto

- setelah terhubung melalui Bluetooth ke HOVERAir X1 PRO/PROMAX, Anda dapat melihat rekaman yang baru diambil dalam bentuk thumbnail beresolusi rendah di halaman 'Hover' di aplikasi. Pilih rekaman yang ingin Anda unduh.
- Setelah itu, Anda dapat melihat konten yang diunduh di 'Beranda > Momen' atau di galeri lokal ponsel Anda.

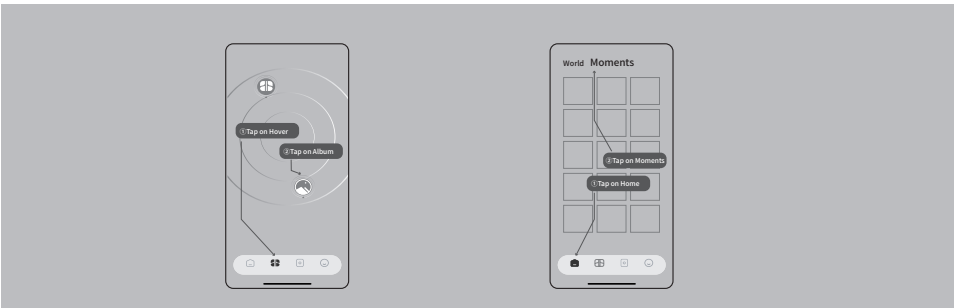

Catatan: Untuk mengunduh konten, sambungkan ke WiFi kamera terbang Hover dan ikuti petunjuknya hingga tersambung.

Pembatasan penerbangan

1. Demi keamanan, Anda harus menggunakan produk ini sesuai dengan hukum dan peraturan setempat. Pastikan firmware kamera terbang dan aplikasi diperbarui ke versi terbaru.
2. Area yang dilarang untuk terbang termasuk, tetapi tidak terbatas pada, bandara utama di seluruh dunia, kota/wilayah utama, tempat acara, dll. Sebelum mengoperasikan produk ini, harap baca dan patuhi semua hukum dan peraturan setempat.

Spesifikasi Produk

Berat Lepas Landas: 192g

Dimensi Terbentang: 173 mm x 149 mm x 39 mm

Dimensi Terlipat: 105 mm x 149 mm x 34 mm

Kecepatan Naik Maksimum: 3 m/s

Kecepatan Turun Maksimum: 3 m/s

Kecepatan Terbang Horizontal Maksimum: 11 m/d

Ketinggian Terbang Maksimum: 2.500 m. Hati-hati di ketinggian di atas 5.500 m.

Waktu Terbang Maksimum: 16 mnt

Waktu Melayang Maksimum: 15 mnt

Ketahanan Maksimum Terhadap Angin: 10,7 m/d (Angin Level 5)

Suhu Operasional: -5°C hingga 40°C

Jenis Konektor yang Didukung: USB-C

WIFI

Protokol: 802.11 a/b/g/n/ac/ax

Pengisi Daya yang Didukung: Pengisi Daya HOVER 30 W, Pengisi Daya HOVER 65 W, atau pengisi daya lain yang mendukung protokol pengisian daya cepat USB PD.

1. Adım**Pili şarj edin**

- Etkinleştirmek için lütfen önce pili şarj edin.



HOVERAir X1 PRO/PROMAX'ı çıkarın

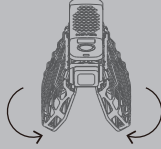

HOVERAir X1 PRO/PROMAX'ı katlayın

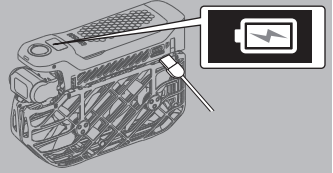

Etkinleştirmek için şarj edin

Ekranında şarj olduğunu gösteren bir şarj animasyonu videosu görünür.

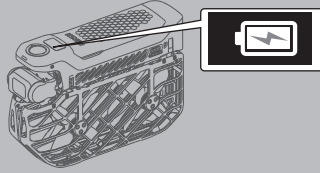

Ekranında %100 pil gösteriliyorsa veya ekran tamamen kapalıysa, tamamen şarj olduğunu gösterir.

2. Adım**Uygulamayı indirin**

- Cihazı etkinleştirmek için QR kodu tarayarak Hover X1 Uygulamasını indirin ve kurun.



iOS / Android

3. Adım**Güç açma/kapama**

- Güç düğmesini basılı tutun.

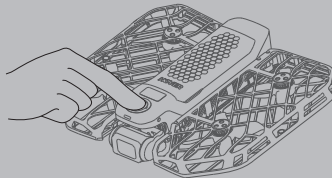

Ekranı açmak ve başlangıç animasyonunu görüntülemek için güç düğmesini yaklaşık 2 saniye basılı tutun. Kapatmak için güç düğmesini tekrar basılı tutun.

4. Adım

Uygulamaya bağlanın

- HOVERAir X1 PRO/PROMAX Bluetooth aracılığıyla uygulamaya bağlanır. Lütfen aşağıdaki adımları uygulayın.

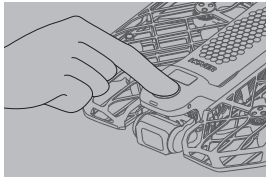

HOVERAir X1 PRO/PROMAX'ı açın.

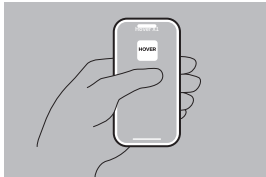

Hover X1 Uygulamasını açın.



Hover sayfasına girmek için dokunup, Bluetooth'u etkinleştirmek için talimatları uygulayın. Yakındaki HOVERAir cihazlarını aramak için Hover ögesine dokunup, ardından bağlanmak için seçin.

Not: Durum ışığı mavi renge dönene kadar her iki yan anahtar düğmesine aynı anda basılı tutun. Bu, cihazın Bluetooth eşleştirme moduna girdiğini ve telefonunuza bağlanabileceğini gösterir.

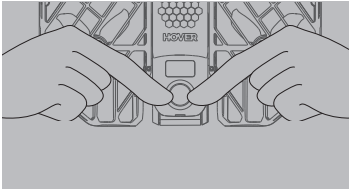

Işık maviye döner

5. Adım

HOVERAir X1 PRO/PROMAX'ı başlatın

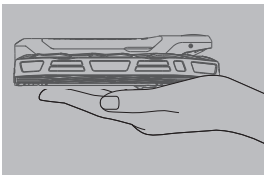

HOVERAir X1 PRO/PROMAX'ı şekilde gösterildiği gibi açın ve düz bir şekilde yerleştirin.

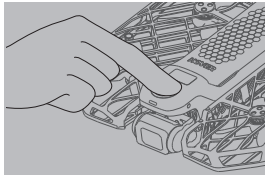

Güç düğmesine basın.

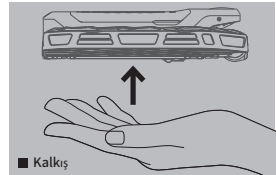

■ Kalkış

Pervaneler hızla dönmeye başladığında cihazı bırakın.

Akıllı Uçuş Modları

- Akıllı uçuş modlarını tamandıktan sonra, HOVERAir X1 PRO/PROMAX otomatik olarak kalkış noktasına yakın alana dönecektir. Drone kalkış konumuna yaklaştığında, elinizi yaklaşık 20 cm doğrudan altına yerleştirin. Daha sonra cihaz avucunuza inecek ve pervanelerin dönmesi duracaktır.



- Acil bir durumda, HOVERAir X1 PRO/PROMAX'ı tutun ve güç düğmesine kısa bir süre basın veya 180 derece döndürün. Pervaneler hemen dönmeyi durduracaktır. veya putar 180 derece. Baling-baling akan langung berhenti berputar.



Manuel kontrol

- Manuel kontrol modunda, HOVERAir X1 PRO/PROMAX'ı uygun bir konuma uçurun ve manuel olarak indirin. Alternatif olarak, HOVERAir X1 PRO/PROMAX'ı kalkış noktasına yakın bir yere geri getirmek için tek tıklamayla geri dönüş işlevini kullanın.

Uyarı: Koruma çerçevesine parmak veya başka cisimler sokmayın. Ek güvenlik önlemleri için lütfen resmi internet sitemizdeki sorumluluk reddi beyanı ve güvenlik kılavuzuna bakın (<https://hoverair.com/pages/x1-pro-and-promax-support>).

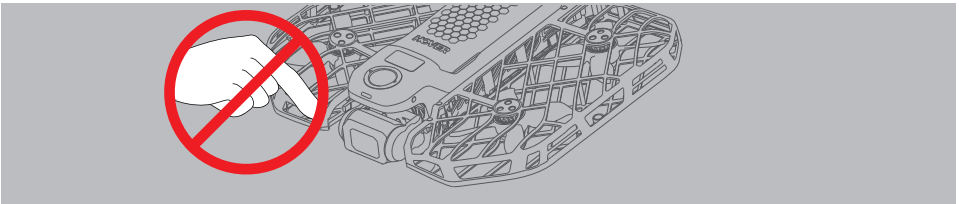



7. Adım

Modları Değiştirin ve Parametreleri Ayarlayın

Ekran Fonksiyonlarına Giriş

■ OmniTerrain



OmniTerrain  100 

< ORBIT >

4m High 1080°

Su yüzeyi

Geniş alanlı tek renkli zemin yüzeyi

Pirinç tarlaları, çiçek çayırları

Düşük ışıklı ortamlar

NOT: OmniTerrain icon yandığında, uçan kamera su yüzeyleri, geniş tek renkli manzaralar, sallanan pirinç tarlaları, çiçek çayırları ve düşük ışıklı ortamlar dahil olmak üzere daha geniş bir yelpazedeki manzaraları yakalayabilir. Simge yanmadığında bu manzaralarda uçmamanız önerilir.

■ Akıllı Uçuş Modunu değiştirin.



Uçuş Modu

< ORBIT >

4m High 1080°

Anahtar düğmesine kısa süreli basarak Uçuş Modunu değiştirin.

■ Anahtar ayar parametreleri.

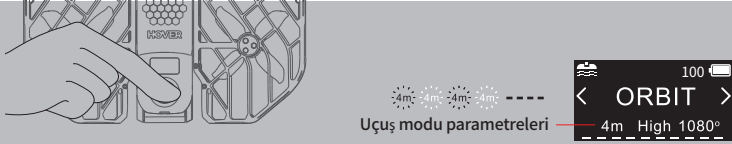

Uçuş modu parametreleri

4m High 1080°

Uçuş modu parametreleri

4m High 1080°

Uçuş modu parametre ayarlarına girmek için anahtar düğmesini basılı tutun. Parametreler yanıp sönmeye başlayacak ve ayarlanabileceklerini gösterecektir. Yanıp sönen uçuş modu parametreleri arasında geçiş yapmak için anahtar düğmesine kısa basın.

- Parametre ayarlarını değiştirin.

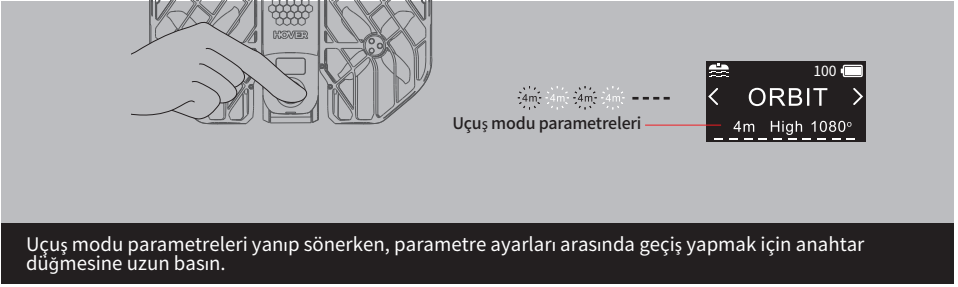

- Hem mod değiştirme hem de parametre ayarları uygulama üzerinden yapılabilir.

8. Adım Video ve fotoğraf indirme

- Bluetooth aracılığıyla HOVERAir X1 PRO/PROMAX'a bağlandıktan sonra, yeni çekilen görüntülerin düşük çözünürlüklü küçük ön izleme resimlerini uygulamadaki Hover sayfasında görüntüleyebilirsiniz. İndirmek için tercih ettiğiniz çalışmaları seçin.
- İndirdikten sonra, indirilen içeriği Ana Sayfa > Anlar bölümünde veya telefonunuzun lokal galerisinde görüntüleyebilirsiniz.

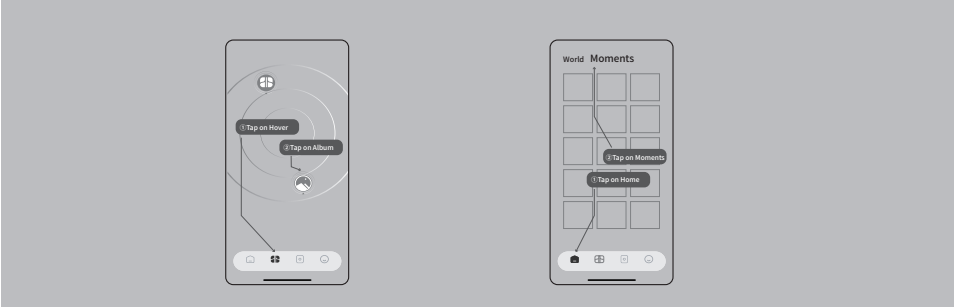

Not: İçeriği indirmek için lütfen Hover uçan kameranın kablosuz ağına bağlanın ve bağlantı tamamlanana kadar talimatları uygulayın.

Uçuş kısıtlamaları

1. Bu ürünü güvenlik için yerel yasa ve yönetmeliklere uygun olarak kullanmalısınız. Hem uçan kameranın hem de uygulamanın aygıt yazılımlarının en son sürümlere güncellendiğinden emin olun.
2. Uçuş kısıtlaması olan alanlar, bunlarla sınırlı olmamak üzere, dünya çapındaki büyük havayollarını, büyük şehirleri/bölgeleri, etkinlik mekanlarını vb. içerir. Bu ürünü çalıştırmadan önce lütfen tüm yerel yasa ve yönetmeliklere bakın ve uyun.

Ürün Özellikleri

Kalkış Ağırlığı: 192g

Geniştirilmiş Boyutlar: 173 mm x 149 mm x 39 mm

Katlanmış Boyutlar: 105 mm x 149 mm x 34 mm

Maksimum Tırmanış Hızı: 3 m/sn

Maksimum İniş Hızı: 3 m/sn

Maksimum Yatay Uçuş Hızı: 11 m/sn

Maksimum Uçuş Yüksekliği: 2500 m. 5500 metrenin üzerindeki rakımlarda dikkatli olun.

Maksimum Uçuş Süresi: 16 dak

Maksimum Havada Kalma Süresi: 15 dak

Maksimum Rüzgar Direnci: 10,7 m/sn (Seviye 5 rüzgar)

Çalışma Sıcaklığı: -5 °C ile 40 °C

Desteklenen Bağlantı Tipi: USB-C

WIFI

Protokol: 802.11 a/b/g/n/ac/ax

Desteklenen Şarj Cihazları: HOVER 30 W Şarj Cihazı, HOVER 65 W Şarj Cihazı veya USB PD hızlı şarj protokolünü destekleyen diğer şarj cihazları.

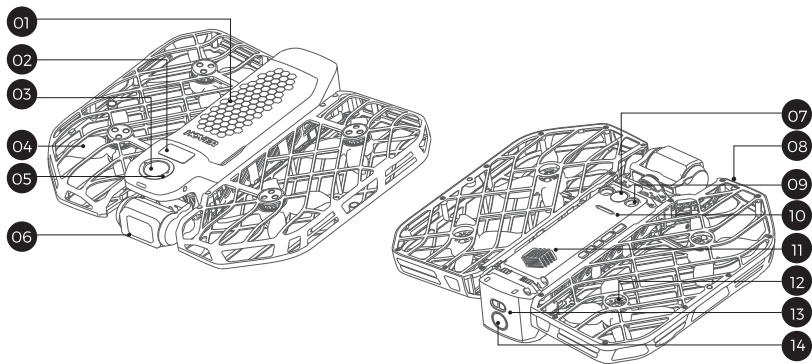

01 Batteri

02 Skjerm

03 Strømknapp

04 Propell

05 Valgknapp

06 Slingrebøyle og kamera

07 VIO-sensor

08 Propellvern

09 Nedre TOF-sensor

10 Høyttaler

11 Varmeventil

12 Motor

13 Bakre TOF-sensor

14 Bakre hindringssensor

Trinn 1 Lad batteriet

- Lad batteriet først for å aktivere det.



Ta ut HOVERAir
X1 PRO/PROMAX



Brett sammen HOVERAir
X1 PRO/PROMAX

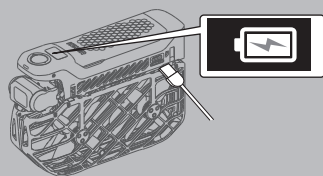

Lad for å aktivere

En ladeanimasjon på skjermen viser at batteriet lades.

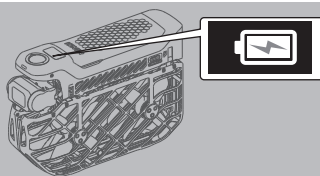

Hvis skjermen viser 100 % batteri eller er slått av, er enheten fulladet.

Trinn 2 Last ned appen

- Skann QR-koden for å laste ned og installere Hover X1-appen og aktivere enheten.



iOS / Android

Trinn 3 Slå på/av

- Trykk og hold inne strømknappen.

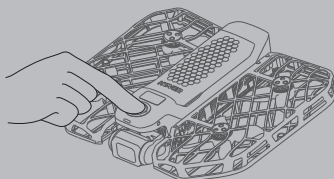

Trykk og hold inne strømknappen i ca. 2 sekunder for å slå på skjermen. Trykk og hold inne strømknappen for å slå den av.

Trinn 4 Koble til appen

- HOVERAir X1 PRO/PROMAX kobles til appen via Bluetooth. Følg denne fremgangsmåten.



Slå på HOVERAir X1 PRO/PROMAX.



Åpne Hover X1-appen.



Trykk deg inn på «Hover» (Svev)-siden, og følg instruksjonene for å aktivere Bluetooth. Trykk på «Hover» (Svev) for å søke etter HOVERAir-enheter i nærheten, og velg deretter enheten for å koble deg til.

Merk: Trykk og hold inne begge valgknappene samtidig til statuslyset lyser blått. Det viser at enheten har gått inn i Bluetooth-paringsmodus og kan kobles til telefonen.

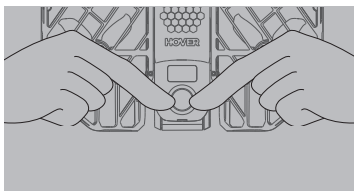

Trinn 5 Start HOVERAir X1 PRO/PROMAX



Trinn 6 Land/hent HOVERAir X1 PRO/PROMAX

Intelligente flymoduser

- Når HOVERAir X1 PRO/PROMAX har fullført intelligente flymoduser, kommer det automatisk tilbake til området nær startpunktet. Når det flygende kameraet nærmer seg startstedet, plasserer du hånden ca. 20 cm rett under det. Da lander enheten i håndflaten din, og propellene slutter å rotere.

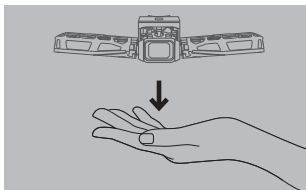

Plasser hånden din ca. 20 cm rett under HOVERAir X1 PRO/PROMAX.

- I nødstilfeller kan du ta tak i HOVERAir X1 PRO/PROMAX og trykke kort på strømknappen eller rotere det 180 grader. Da slutter propellene å rotere umiddelbart.

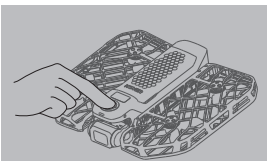

Trykk kort på strømknappen.

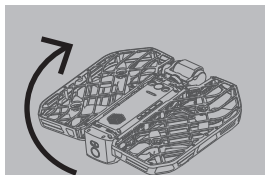

Roter fartøyet 180 grader for å få propellene til å slutte å rotere.

Manuell kontroll

- I manuell modus styrer du HOVERAir X1 PRO/PROMAX til et passende sted og lander det manuelt. Du kan alternativt bruke funksjonen for ett-klikksretur for å bringe HOVERAir X1 PRO/PROMAX tilbake nær startpunktet.

Merk: Ikke stikk fingre eller andre gjenstander inn i propellvernet. Du finner ytterligere sikkerhetsregler i ansvarsfraskrivelsen og sikkerhetskåndboken på det offisielle nettstedet vårt (<https://hoverair.com/pages/x1-pro-and-promax-support>).

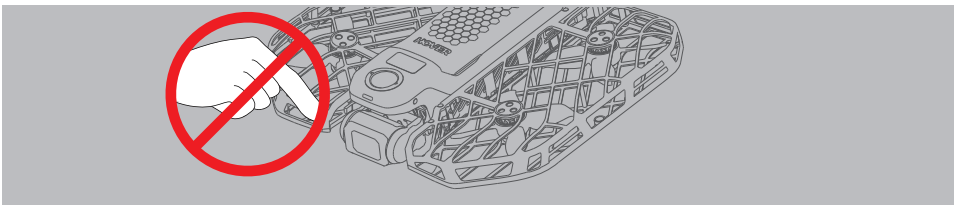

Trinn 7 Bytte modus og angi parametere

Innføring i skjermfunksjonene

■ OmniTerrain



OmniTerrain  100 

< ORBIT >
4m High 1080°

Vannflate Stor ensfarget overflate Åkre, blomsterenger Omgivelser med lite lys

MERK: Når «OmniTerrain-ikonet» lyser, kan det flygende kameraet fange inn langt flere scener, inkludert vannflater, vidstrakte ensfargede landskap, svaiende åkre, blomsterenger og omgivelser med lite lys. Vi anbefaler ikke at du flyr over slike scener når ikonet ikke lyser.

■ Bytte intelligent flymodus



Flymodus

 100 



< ORBIT >
4m High 1080°

Du bytter flymodus ved å trykke kort på valgknappen.

■ Innstilling av parametere

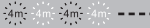

Parameterer for flymodus 

 100 

< ORBIT >
4m High 1080°

Trykk og hold inne bryteren for å åpne parameterinnstillingene for flyrute. Parameterne begynner å blinke, noe som viser at de kan justeres. Trykk kort på bryteren for å bla gjennom de blinkende flybaneparameterne.

■ Innstilling av parametere



Når parameterne for flymodus blinker, trykker du lenge på valgknappen for å bytte mellom parameterinnstillingene.

- Du kan bytte modus og stille inn parametere i appen.

Trinn 8 Nedlasting av video og bilder

- Når du har koblet deg til HOVERair X1 PRO/PROMAX via Bluetooth, kan du se miniatyrbilder med lav oppløsning av nylige opptak på «Hover» (Svev)-siden i appen. Velg hvilke opptak du vil laste ned.
- Etter nedlastingen kan du se det nedlastede innholdet i «Home > Moments» (Hjem > øyeblikk) eller i det lokale galleriet på telefonen.

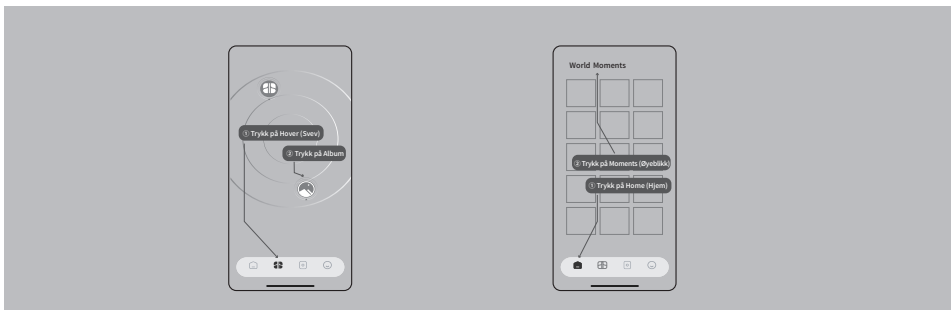

Merk: For å laste ned innhold må du koble til Hover-kameraets Wi-Fi-nettverk og følge instruksjonene til tilkoblingen er fullført.

Flyrestriksjoner

1. Du må bruke dette produktet i tråd med lokale lover og sikkerhetsforskrifter. Sørg for at både fastvaren i det flygende kameraet og appen er oppdatert til de nyeste versjonene.
2. Områder med flyrestriksjoner inkluderer blant annet store flyplasser over hele verden, større byer/regioner, arrangementssteder osv. Før du bruker dette produktet, må du gjøre deg kjent med og følge alle lokale lover og forskrifter.

Produktspesifikasjoner

MTOM (maksimal startvekt): 192 g
 (inkludert propeller og litiumbatteri)
 Dimensjoner i utbrettet tilstand: 173 mm x 149 mm x 39 mm
 Dimensjoner i brettet tilstand: 105 mm x 149 mm x 34 mm
 Maksimal stigningshastighet: 3 m/s
 Maksimal nedstigningshastighet: 3 m/s
 Maksimal horisontal flyhastighet: 11 m/s
 Maksimal flyhøyde: 2000 m
 Maksimal flytid: 16 min
 Maksimal svevetid: 15 min
 Maksimal vindmotstand: 10,7 m/s (vindstyrke 5)
 Maksimal propellhastighet: 35 000 o/min
 Driftstemperatur: -5 °C til 40 °C (23 °F til 104 °F)
 Kontakttype som støttes: USB-C
 Ladere som støttes: HOVER 30 W-lader, HOVER 65 W-lader eller andre ladere som støtter USB PD-protokol-
 len for hurtiglading.

Litiumbatteri
 Nominell kapasitet: 1920 mAh
 Energi: 14,17 Wh
 Nominell spenning: 7,38 V
 Maks. ladespenning: 8,5 V
 WIFI-
 protokoll: 802.11 a/b/g/n/ac/ax
 Wi-Fi-frekvensbånd for tilkobling av
 appen til det flygende kameraet:
 2,4 GHz-2,4835 GHz
 5,725 GHz-5,850 GHz

* I regioner der 5,8 GHz-frekvensbåndet er begrenset i henhold til loven (for eksempel i Japan), bruker telefonen bare 2,4 GHz-frekvensbåndet for å koble seg til det flygende kameraet.

* Hvis telefonen ikke har støtte for 5,8 GHz-frekvensbåndet, bruker den automatisk 2,4 GHz-frekvensbåndet for å koble seg til det flygende kameraet.

Kontrollmetoder som støttes: kontroll via appen, kontroll via signalenhet.
 HOVER X1-appen har støtte for Android 7.0 og nyere eller iOS 12.1 og nyere.

Automatiske flymoduser som støttes

Svev	Det flygende kameraet svever på ett sted. Kameraet roterer for å følge motivet og holder motivet i rammen til enhver tid.
Zoom ut	Det flygende kameraet låser seg automatisk på motivet og flyr deretter opp og bort samtidig som det fanger inn et stadig større bilde på avstand.
Gå i bane	Kameraet følger motivet kontinuerlig mens det kretser rundt det for dynamiske bilder.
Følg	Kameraet låser seg på motivet og følger motivets bevegelser.
Fugleperspektiv	Det flygende kameraet stiger høyere opp og fanger inn vide landskapsbilder ovenfra og ned i et klassisk flyfotoperspektiv.
Følg sidelengs	Kameraet låser seg på motivet og holder seg ved siden av motivet mens det følger motivets bevegelser.
Kameravogn	Kameraet låser seg på motivet og holder seg foran motivet mens det følger motivets bevegelser.
Skimodus	Optimalisert for skiscener - det flygende kameraet låser seg på motivet og sporer motivets bevegelser.

Merk: I alle følgemoduser er det flygende kameraets maksimale hastighet 11 m/s.

Vareliste

Varer	Modellnummer	Mål	Vekt
Propeller	H141_BLACK_CCW / H141_BLACK_CW	60 mm * 60 mm * 8,8 mm	0,86 g (hver del)
Litiumbatteri	ZZ-H-3-003/004/004T	86,7 mm * 34 mm * 18,8 mm	63,6 g
* ND-filter	ZZ-H-9-004	24,8 mm * 17,1 mm * 3,5 mm	0,61 g (hver del)

* Det er forbudt å fly med tilbehør som ikke står på varelisten eller listen over offisielle anbefalinger.

* Tilbehøret ovenfor er det offisielle tilbehøret til X1 PRO / X1 PROMAX. Varene som er inkludert, kan variere basert på det faktiske kjøpet.

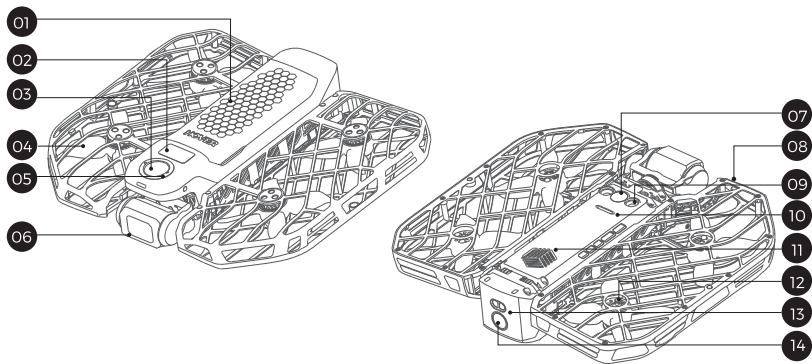

01 Batteri

02 Skærm

03 Tænd/sluk-knap

04 Propel

05 Valgknap

06 Gimbal og kamera

07 VIO-sensor

08 Propelskærm

09 Nederste TOF-sensor

10 Højttaler

11 Varmedudluftning

12 Motor

13 Bagerste TOF-sensor

14 Sensor til forhindringer bag ved

Trin 1 Oplad batteriet

- Oplad batteriet først for at aktivere det.



Pak HOVERAir
X1 PRO/PROMAX ud



Fold HOVERAir
X1 PRO/PROMAX sammen

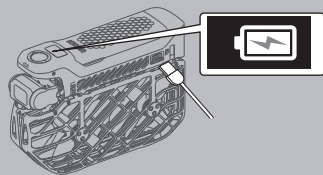

Oplad for at aktivere

Skærmen viser en opladningsanimation, der angiver, at den oplades.

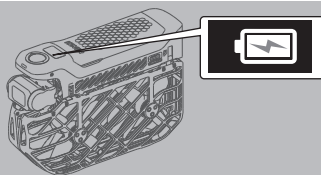

Hvis skærmen viser 100 % batteri eller er helt slukket, er enheden helt opladet.

Trin 2 Download appen

- Scan QR-koden for at downloade og installere Hover X1-appen for at aktivere enheden.



iOS / Android

Trin 3 Tænd/sluk

- Tryk på og hold tænd/sluk-knappen nede.

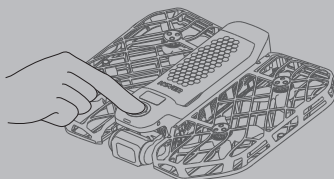

Tryk på og hold tænd/sluk-knappen nede i ca. 2 sekunder for at tænde skærmen. Tryk på og hold tænd/sluk-knappen nede for at slukke.

Trin 4 Tilslut appen

- HOVERAir X1 PRO/PROMAX opretter forbindelse til appen via Bluetooth. Følg disse trin.

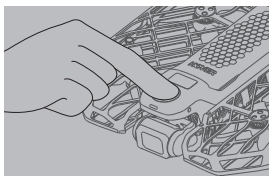

Tænd for HOVERAir X1 PRO/PROMAX.

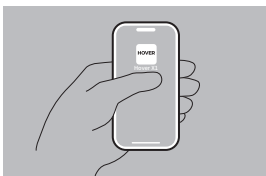

Åbn Hover X1-appen.

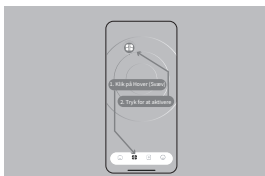

Tryk for at gå ind på siden 'Hover' (Svæv), og følg vejledningen for at aktivere Bluetooth. Tryk på 'Hover' (Svæv) for at søge efter HOVERAir-enheder i nærheden, og vælg derefter for at oprette forbindelse.

Bemærk: Tryk på og hold begge valgknapper nede samtidigt, indtil statuslampen bliver blå. Dette angiver, at enheden er gået i Bluetooth-parringstilstand og kan tilsluttes din telefon.

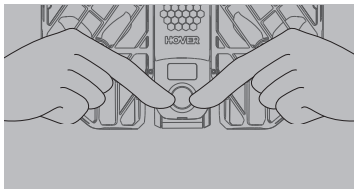

Lyset bliver blå

Trin 5 Start HOVERAir X1 PRO/PROMAX



Fold HOVERAir X1 PRO/PROMAX ud som vist på illustrationen, og hold den vandret.



Tryk på tænd/sluk-knappen.

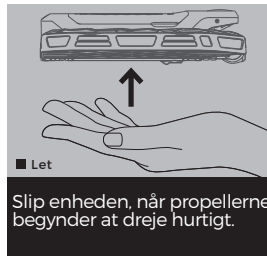

■ Let

Slip enheden, når propellerne begynder at dreje hurtigt.

Trin 6 Land/hent HOVERAir X1 PRO/PROMAX

Intelligente flyvetilstande

- Når HOVERAir X1 PRO/PROMAX har gennemført de intelligente flyvetilstande, vender enheden automatisk tilbage til området tæt på, hvor den lettede fra. Når dronen nærmer sig stedet, der blev lettet fra, skal du anbringe din hånd ca. 20 cm direkte under den. Enheden lander derefter på din håndflade, og propellerne stopper med at rotere.



- I en nødsituation skal du tage fat i HOVERAir X1 PRO/PROMAX og trykke kort på tænd/sluk-knappen eller dreje den 180 grader. Propellerne stopper med det samme.



Manuel kontrol

- I manuel kontroltilstand skal du styre HOVERAir X1 PRO/PROMAX til et passende sted og lande enheden manuelt. Du kan også bruge et-kliks-returfunktionen til at bringe HOVERAir X1 PRO/PROMAX-enheden tilbage i nærheden af det sted, hvor den lettede fra.

Bemærk: Stik ikke fingre eller andre genstande ind i propelskærmen. Se mere om yderligere sikkerhedsforanstaltninger i ansvarsfraskrivelsen og sikkerhedsmanualen på vores officielle hjemmeside (<https://hoverair.com/pages/x1-pro-and-promax-support>).

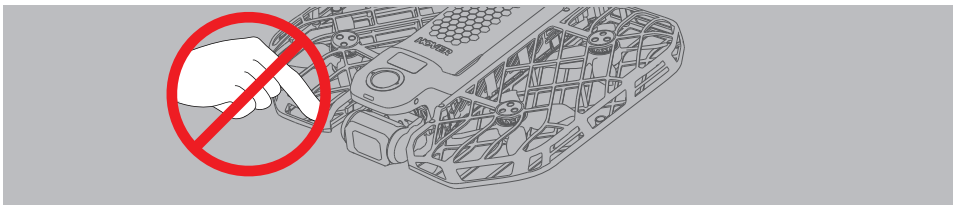

Trin 7 Skift tilstande, og indstil parametre

Introduktion til skærmfunktioner

■ OmniTerrain



OmniTerrain  100 

< ORBIT >

4m High 1080°

Vandoverflade Stor monokromatisk jordoverflade Kornmarker, blomsterenge Miljøer med lav belysning

BEMÆRK: Når 'OmniTerrain-ikonet' er oplyst, kan det flyvende kamera indfange et bredere udvalg af scener, herunder vandoverflader, vidtstrakte monokromatiske landskaber, svajende kornmarker, blomsterenge og miljøer med svag belysning. Det anbefales ikke at flyve i disse omgivelser, når ikonet ikke lyser.

■ Skift den intelligente flyvetilstand



Flyvetilstand

 100 

< ORBIT >

4m High 1080°

Skift flyvetilstand med et kort tryk på valgknappen.

■ Indstilling af parametre



Flyvetilstandsparametre  -----

 100 

< ORBIT >

4m High 1080°

Tryk på og hold skifteknappen nede for at angivne indstillingerne for flyveruteparametre. Parametrene begynder at blinke, hvilket indikerer, at de kan justeres. Brug korte tryk på skifteknappen til at bladre gennem de blinkende flyveruteparametre.

■ Indstilling af parametre



- Både tilstandsskift og indstilling af parametre kan udføres via appen.

Trin 8 Video- og fotodownloads

- Efter at have oprettet forbindelse til HOVERAir X1 PRO/PROMAX via Bluetooth kan du se miniaturebilleder i lav opløsning af nyligt optagne optagelser på siden 'Hover' (Svæv) i appen. Vælg dine foretrukne værker til download.
- Efter download kan du se det downloadede indhold i 'Home (Start) > Moments (Øjeblikke)' eller i din telefons lokale galleri.

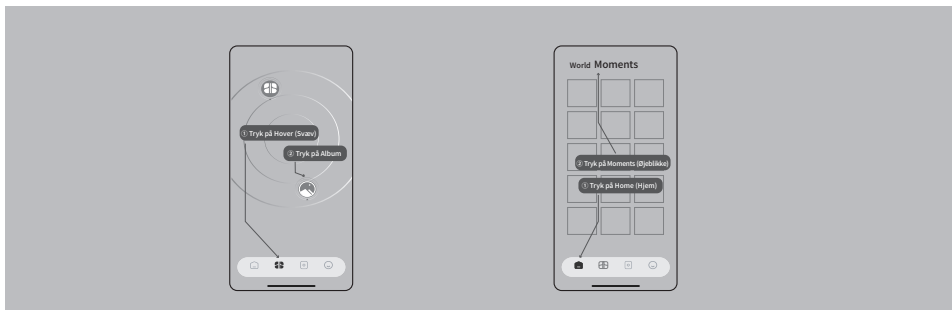

Bemærk: For at downloade indhold skal du oprette forbindelse til det flyvende Hover-kamera via Wi-Fi og følge vejledningen, indtil forbindelsen er oprettet.

Flyverestriktioner

1. Du bør bruge dette produkt i overensstemmelse med lokale love og regler for sikkerhed. Sørg for, at både firmwaren på det flyvende kamera og appen er opdateret til de nyeste versioner.
2. Områder med flyverestriktioner omfatter, men er ikke begrænset til, større lufthavne verden over, større byer/regioner, begivenhedssteder osv. Inden du betjener dette produkt, skal du tjekke og sørge for at overholde alle lokale love og regler.

Produktspecifikationer

MTOM (maks. vægt ved letning): 192 g (inklusive propeller og Li-ion-batteri).
 Mål ved ufoldet: 173 x 149 x 39 mm
 Mål ved foldet: 105 x 149 x 34 mm
 Maksimal opstigningshastighed: 3 m/s
 Maksimal nedstigningshastighed: 3 m/s
 Maksimal hastighed ved vandret flyvning: 11m/s
 Maksimal flyvehøjde: 2000 m
 Maksimal flyvetid: 16 min
 Maksimal svævetid: 15 min
 Maksimal vindmodstand: 10,7 m/s (vindniveau 5)
 Maksimal propelhastighed: 35.000 o/min
 Driftstemperatur: -5 °C til 40 °C

Understøttet stiktype: USB-C

Understøttede opladere: HOVER 30 W oplader, HOVER 65 W oplader eller andre opladere, der understøtter USB PD-protokollen til hurtigopladning.

*I områder, hvor 5,8 GHz frekvensbåndet er begrænset ved lov (såsom Japan), bruger telefonen kun 2,4 GHz frekvensbåndet til at oprette forbindelse til det flyvende kamera.

*Hvis telefonen ikke understøtter 5,8 GHz frekvensbåndet, bruger den automatisk 2,4 GHz frekvensbåndet til at oprette forbindelse til det flyvende kamera.

Understøttede kontrolmetoder: appkontrol, signalapparatkontrol.

HOVER X1-appen understøtter Android 7.0 og nyere, og iOS 12.1 og nyere.

Li-ion-batteri
 Nominel kapacitet: 1920 mAh
 Energi: 14,17 Wh
 Nominel spænding: 7,38 V
 Maks. opladningsspænding: 8,5 V
 Wi-Fi
 Protokol: 802.11 a/b/g/n/ac/ax
 Wi-Fi-frekvensbånd til tilslutning af appen til det flyvende kamera:
 2,4-2,4835 GHz
 5,725-5,850 GHz

Understøttede automatiske flyvetilstande

Svæv	Det flyvende kamera svæver på stedet. Kameraet roterer hele tiden for at følge motivet og holde det inden for rammen.
Zoom ud	Det flyvende kamera låser sig intelligent fast på motivet og flyver derefter opad og væk, mens det indfanger en vid udsigt på afstand.
Kreds omkring	Kameraet følger kontinuerligt motivet, mens det kirkler rundt om det, for at tage dynamiske billeder.
Følg	Kameraet låser sig fast på motivet og følger dets bevægelse.
Fugleperspektiv	Det flyvende kamera stiger op til en højere højde og indfanger landskaber i vidvinkelformat i et klassisk luftperspektiv oppefra og ned.
Følgning fra side	Kameraet låser sig fast på motivet og holder en position ved siden af det, mens det følger dets bevægelse.
Følgning foran fra	Kameraet låser sig fast på motivet og bliver foran det og følger dets bevægelse.
Skitilstand	Det flyvende kamera, der er optimeret til skiscener, låser sig fast på motivet og følger dets bevægelse.

Bemærk: I alle følgetilstande er det flyvende kameras maksimale hastighed 11 m/s.

Liste over dele

Dele	Modelnummer	Mål	Vægt
Propeller	H141_BLACK_CCW / H141_BLACK_CW	60 * 60 * 8,8 mm	0,86 g (hvert stykke)
Li-ion-batteri	ZZ-H-3-003/004/004T	86,7 * 34 * 18,8 mm	63,6 g
*ND-filter	ZZ-H-9-004	24,8 * 17,1 * 3,5 mm	0,61 g (hvert stykke)

*Brugere må ikke medbringe andet tilbehør end det, der fremgår af listen over dele eller officielle anbefalinger.

*Ovenstående tilbehør er det officielle tilbehør til X1 PRO/X1 PROMAX. De inkluderede dele kan variere baseret på dit faktiske køb.

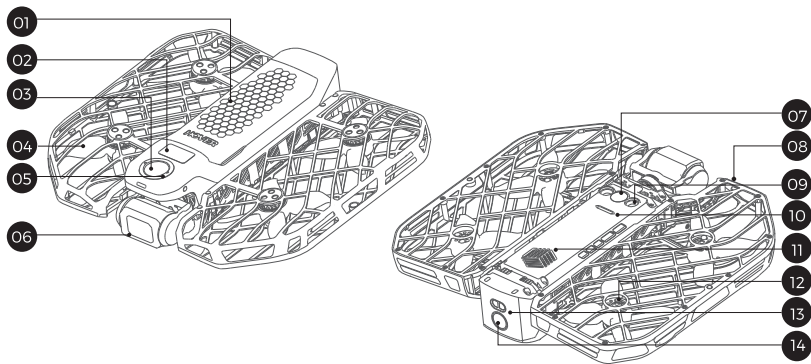

01 Akku

02 Näyttö

03 Virtapainike

04 Potkuri

05 Valintapainike

06 Gimbaali ja kamera

07 VIO-anturi

08 Potkurisuoja

09 Pohjan etäisyysanturi

10 Kaiutin

11 Tuuletusaukko

12 Moottori

13 Takaosan etäisyysanturi

14 Takaosan esteanturi

Vaihe 1 Lataa akku

- Lataa akku ensin, jotta se aktivoituu.



Ota HOVERAir
X1 PRO/PROMAX ulos



Taita HOVERAir
X1 PRO/PROMAX kokoon

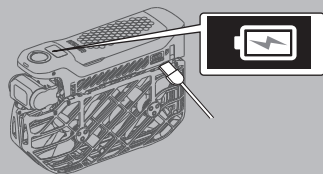

Aktivoi lataamalla

Näytössä näkyy latausanimaatio, joka osoittaa, että lataus on käynnissä.

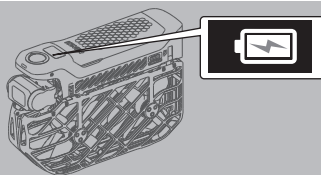

Jos näyttö osoittaa 100 %:n varausasoa tai on täysin poissa päältä, laite on ladattu täyteen.

Vaihe 2 Lataa sovellus

- Skannaa QR-koodi ladataksesi ja asentaaaksesi Hover X1 -sovelluksen laitteen aktivoimista varten.



iOS / Android

Vaihe 3 Virta päälle/pois

- Pidä virtapainiketta painettuna.

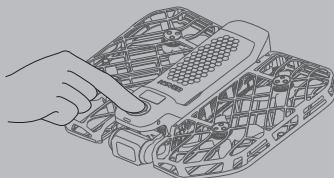

Kytke näyttö päälle painamalla virtapainiketta noin 2 sekuntia. Katkaise virta painamalla virtapainiketta pitkään.

Vaihe 4 Yhdistä sovellus

- HOVERAir X1 PRO/PROMAX muodostaa yhteyden sovellukseen Bluetoothin kautta. Noudata näitä ohjeita.

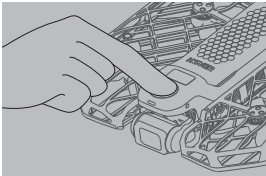

Kytke HOVERAir X1 PRO/PROMAX päälle.

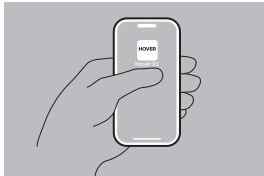

Avaa Hover X1 -sovellus.



Siirry Hover-sivulle napauttamalla ja ota Bluetooth käyttöön seuraamalla ohjeita. Etsi lähellä olevia HOVERAir-laitteita napauttamalla Hover ja valitse laite yhteyden muodostamista varten.

Huomautus: Pidä molempia valintapainikkeita painettuina samanaikaisesti, kunnes tilan merkivalo muuttuu siniseksi. Tämä osoittaa, että laite on siirtynyt Bluetooth-pariliitostilaan ja se voidaan yhdistää puhelimeesi.

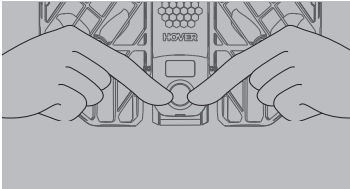

Valo muuttuu siniseksi

Vaihe 5 Käynnistä HOVERAir X1 PRO/PROMAX



Avaa HOVERAir X1 PRO/PROMAX kuvan osoittamalla tavalla ja pidä sitä vaakasuorassa.



Paina virtapainiketta.



■ Lentoonlähtö

Päästä laitteesta irti, kun potkurit alkavat pyöriä nopeasti.

Vaihe 6 Laske alas / nouda HOVERAir X1 PRO/PROMAX

Älykkäät lentotilat

- Älykkäiden lentotilojen päätteeksi HOVERAir X1 PRO/PROMAX palaa automaattisesti lentoonlähdepaikan lähellä olevalle alueelle. Kun lentävä kamera lähestyy lentoonlähdepaikkaa, aseta kätesi suoraan sen alapuolelle noin 20 cm:n päähän. Laitte laskeutuu kämmenellesi, ja potkurit lakkaavat pyörimästä.

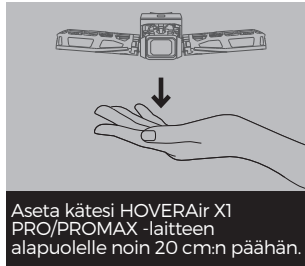

- Hätätilanteessa tartu HOVERAir X1 PRO/PROMAX -laitteeseen ja paina lyhyesti virtapainiketta tai käännä sitä 180 astetta. Potkurit lakkaavat pyörimästä välittömästi.

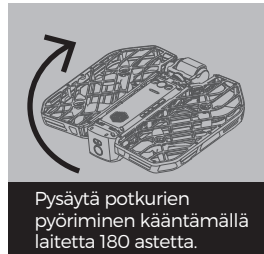

Manuaalinen ohjaus

- Ohjaa HOVERAir X1 PRO/PROMAX sopivaan paikkaan manuaalisessa ohjaustilassa ja laske se alas manuaalisesti. Vaihtoehtoisesti voit tuoda HOVERAir X1 PRO/PROMAX -laitteen takaisin lähelle lentoonlähdepaikkaa käyttämällä yhden napsautuksen paluutoimintoa.

Huomautus: Älä työnnä sormia tai esineitä propellisuojukseen. Lisätietoja turvatoimista on vastuuvapauslausekkeessa ja turvallisuusoppaassa virallisessa verkkosivustossamme (<https://hoverair.com/pages/x1-pro-and-promax-support>).

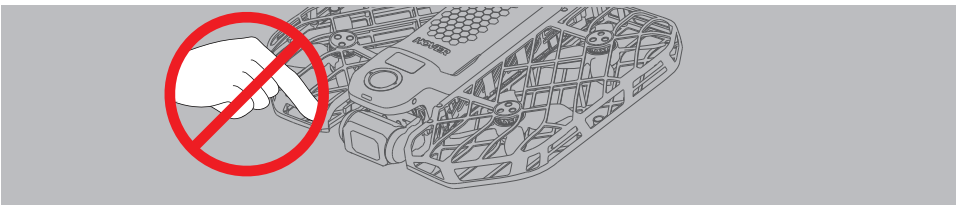



Vaihe 7 Vaihda tiloja ja aseta parametreja

Johdatus näyttötoimintoihin

OmniTerrain



OmniTerrain  100 

< ORBIT >

4m High 1080°

Veden pinta

Laaja yksivärinen maanpinta

Riisipellot, kukkaniityt

Hämärät ympäristöt

HUOMAA: Kun OmniTerrain-kuvakkeessa on valo, lentävä kamera voi kuvata useammanlaisia näkymiä, kuten vedenpintakuvia, laajoja yksivärisiä maisemia, huojuvia riisipeltoja, kukkaniittyjä ja hämäriä ympäristöjä. Lentämistä tällaisten kohtausten kuvaamiseksi ei suositella, kun kuvakkeessa ei ole valoa.

Vaihda älykästä lentotilaa



Lentotila

 100 

< ORBIT >



4m High 1080°

Vaihda lentotilaa painamalla lyhyesti valintapainiketta.

Parametrien asettaminen



Lentotilan parametrit

 100 

< ORBIT >

4m High 1080°

Painamalla vaihtopainiketta pitkään voit siirtyä lentoreitin parametriasetuksiin. Parametrit alkavat vilkkua, mikä osoittaa, että niitä voidaan säätää. Voit siirtyä vilkkuvien lentorataparametrien välillä lyhyillä vaihtopainikkeen painalluksilla.

■ Parametrien asettaminen

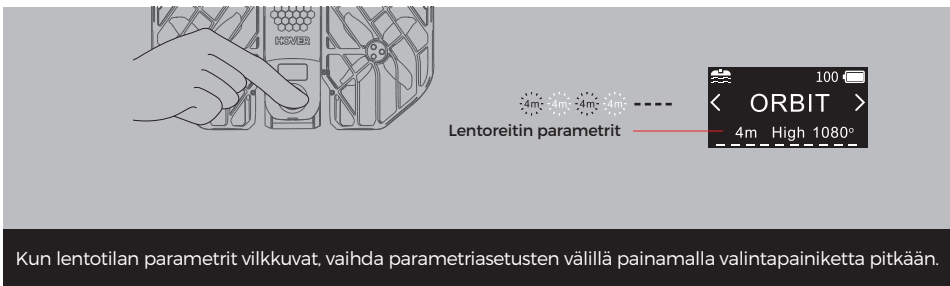

- Sekä tilan vaihtamisen että parametrien asettamisen voi tehdä sovelluksen kautta.

Vaihe 8 Videoiden ja valokuvien lataus

- Kun olet muodostanut yhteyden HOVERAir X1 PRO/PROMAX -laitteeseen Bluetoothin kautta, voit katsella äskettäin tallennettua kuvaa sovelluksen Hover-sivulla. Valitse haluamasi otokset ladattavaksi.
- Latauksen jälkeen voit tarkastella ladattua sisältöä Home (Koti) > Moments (Hetket) -kohdassa tai puhelimesi paikallisessa galleriassa.

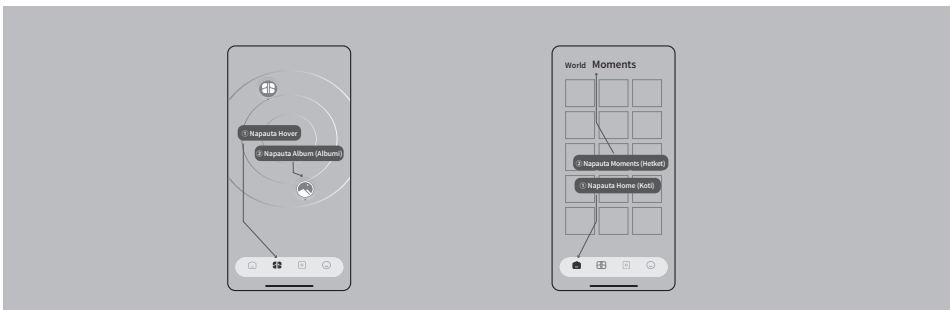

Huomautus: Jos haluat ladata sisältöä, muodosta yhteys lentävän Hover-kameran Wi-Fi-verkkoon ja seuraa ohjeita, kunnes yhteys on valmis.

Lentorajoitukset

1. Käytä tuotetta paikallisten lakien ja turvamääräysten mukaisesti. Varmista, että sekä lentävän kameran laiteohjelmisto että sovellus on päivitetty uusimpiin versioihin.
2. Lentorajoitusalueita voivat olla esimerkiksi suuret lentokentät, suurkaupungit/kaupunkialueet sekä tapahtumapaikat. Ennen kuin käytät tätä tuotetta, tutustu kaikkiin paikallisiin lakeihin ja määräyksiin ja noudata niitä.

Tuotteen tekniset tiedot

MTOM (lentoalähdön enimmäismassa): 192 g
(mukaan lukien potkurit ja litiumioniakku).
Mitat avattuna: 173 mm x 149 mm x 39 mm
Mitat kokoon taitettuna: 105 mm x 149 mm x 34 mm
Suurin nousunopeus: 3 m/s
Suurin laskunopeus: 3 m/s
Suurin vaakasuuntainen lentonopeus: 11 m/s
Suurin korkeus merenpinnasta lennätettäessä: 2 000 m
Enimmäislentoaika: 16 min
Enimmäisleijumis aika: 15 min
Suurin tuulenvastus: 10,7 m/s (voimakkuuden 5 tuuli)
Potkurin maksiminopeus: 35 000 r/min
Käyttölämpötila: -5 °C...+40 °C

Tuettu liittintyyppi: USB-C

Tuettu laturit: HOVER 30W -laturi, HOVER 65W -laturi sekä muut laturit, jotka tukevat USB PD -pikalatausprotokollaa.

*Alueilla, joilla 5,8 GHz:n taajuuskaistan käyttö on rajoitettu lailla (kuten Japanissa), puhelin käyttää vain 2,4 GHz:n taajuuskaistaa yhteyden muodostamiseen lentävään kameraan.

*Jos puhelin ei tue 5,8 GHz:n taajuuskaistaa, se käyttää automaattisesti 2,4 GHz:n taajuuskaistaa yhteyden muodostamiseen lentävään kameraan.

Tuettu ohjaustavat: sovellusohjaus, tukiasemahallinta.

HOVER X1 -sovellus tukee käyttöjärjestelmiä Android 7.0 ja uudempiä sekä iOS 12.1 ja uudempiä.

Litiumioniakku

Nimelliskapasiteetti: 1 920 mAh

Energia: 14,17 Wh

Nimellisjännite: 7,38 V

Suurin latausjännite: 8,5 V

Wi-Fi-

protokolla: 802.11 a/b/g/n/ac/ax

Wi-Fi-taajuuskaistat sovelluksen

yhdistämiseksi lentävään kameraan:

2,4 GHz - 2,4835 GHz

5,725 GHz - 5,850 GHz

Tuetut automaattiset lentotilat

Leijunta	Lentävä kamera leijuu paikallaan. Kamera kääntyy seuratakseen kohdetta ja pitääkseen sen koko ajan kuvassa.
Loitonnus	Lentävä kamera lukittuu älykkäästi kohteeseen ja lentää sitten ylöspäin ja poispäin ottaakseen laajempaa kuvaa kaukaa.
Rata	Kamera seuraa kohdetta jatkuvasti ja kiertää sen ympärillä dynaamisten kuvien saamiseksi.
Seuranta	Kamera lukittuu kohteeseen ja seuraa sen liikettä.
Lintuperspektiivi	Lentävä kamera nousee korkeammalle ja ottaa laajaa kuvaa ylhäältäpäin, klassisesta ilmaperspektiivistä.
Sivuseuranta	Kamera lukittuu kohteeseen ja pitää sijaintinsa suhteessa siihen seuraten sen liikettä.
Etuseuranta	Kamera lukittuu kohteeseen ja pysyy sen etupuolella seuraten sen liikettä.
Laskettelutila	Lentävä kamera lukittuu kohteeseen ja seuraa sen liikettä laskettelukohtauksia varten optimoidussa tilassa.

Huomautus: Kaikissa seurantatiloissa lentävän kameran enimmäisnopeus on 11 m/s.

Luettelo varusteista

Varusteet	Mallinumero	Mitat	Paino
Potkurit	H141_BLACK_CCW/ H141_BLACK_CW	60 mm * 60 mm * 8,8 mm	0,86 g (per kappale)
Litiumioniakku	ZZ-H-3-003/004/004T	86,7 mm * 34 mm * 18,8 mm	63,6 g
*ND-suodatin	ZZ-H-9-004	24,8 mm * 17,1 mm * 3,5 mm	0,61g (per kappale)

*Muita lisävarusteita kuin varusteluetteloon kuuluvia tai virallisten suositusten mukaisia ei saa käyttää.

*Edellä luetellut lisävarusteet ovat virallisia X1 PRO / X1 PROMAX -lisävarusteita. Mukana toimitetut varusteet voivat vaihdella varsinaisen ostoksesi mukaan.

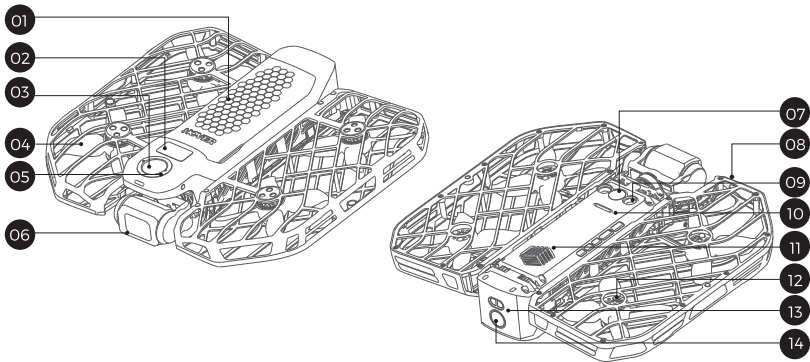

01 Batterij

02 Display

03 Aan/uit-knop

04 Propeller

05 Selectieknop

06 Cardanische ophanging en camera

07 VIO-sensor

08 Propellerbescherming

09 Onderste TOF-sensor

10 Luidspreker

11 Warmteafvoer

12 Motor

13 Achterste TOF-sensor

14 Achterste obstakelsensor

Stap 1 Laad de batterij op

- Laad eerst de batterij op om het apparaat te activeren.



Pak de HOVERAir
X1 PRO/PROMAX



Klap de HOVERAir uit
X1 PRO/PROMAX

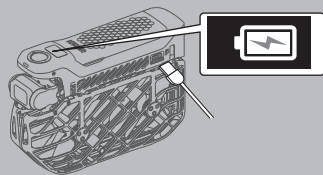

Laad op om te activeren

Het scherm toont een oplaadanimatie die aangeeft dat het apparaat wordt opgeladen.

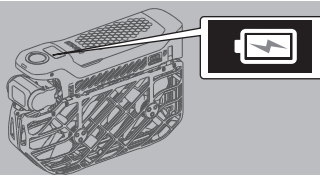

Als het scherm een batterijlaadniveau van 100% aangeeft of helemaal uit is, is het apparaat volledig opgeladen.

Stap 2 Download de app

- Scan de QR-code om de Hover X1-app te downloaden en te installeren en het apparaat te kunnen activeren.



iOS / Android

Stap 3 Aan/uit

- Houd de aan/uit-knop ingedrukt.

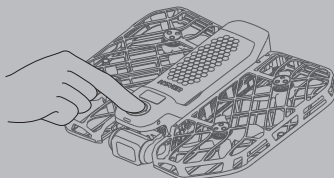

Houd de aan/uit-knop ongeveer 2 seconden ingedrukt om het scherm in te schakelen. Houd de aan/uit-knop ingedrukt om het apparaat uit te schakelen.

Stap 4 De app koppelen

- HOVERAir X1 PRO/PROMAX maakt via Bluetooth verbinding met de app. Volg deze stappen.

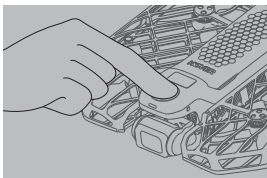

Schakel de HOVERAir X1 PRO/PROMAX in.



Open de Hover X1-app.

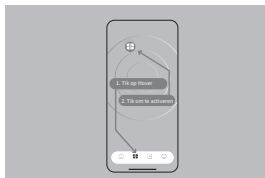

Tik om naar de 'Hover'-pagina te gaan en volg de instructies om Bluetooth in te schakelen. Tik op 'Hover' om te zoeken naar HOVERAir-apparaten in de buurt en selecteer vervolgens om verbinding te maken.

Let op: Houd beide selectieknoppen tegelijkertijd ingedrukt totdat het statuslampje blauw wordt. Dit geeft aan dat het apparaat in de Bluetooth-koppelingsmodus staat en verbinding kan maken met uw telefoon.

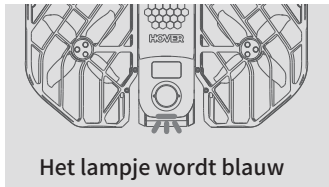
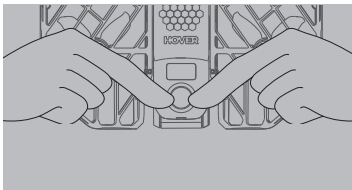

Het lampje wordt blauw

Stap 5 Lancering van de HOVERAir X1 PRO/PROMAX



Klap de HOVERAir X1 PRO/PROMAX open zoals aangegeven in de afbeelding en houd hem horizontaal.



Druk op de aan/uit-knop.



■ Opstijgen

Laat het apparaat los zodra de propellers snel gaan draaien.

Stap 6 Landen/ophalen van de HOVERAir X1 PRO/PROMAX

Intelligente vliegmodi

- Nadat de intelligente vliegmodi zijn voltooid, keert de HOVERAir X1 PRO/PROMAX automatisch terug naar de zone rondom het vertrekpunt. Plaats zodra de vliegende camera de vertreklocatie nadert uw hand er ongeveer 20 cm pal onder. Het apparaat landt vervolgens op uw handpalm en de propellers stoppen met draaien.



- In geval van nood kunt u de HOVERAir X1 PRO/PROMAX beetpakken en kort op de aan/uit-knop drukken of hem 180 graden omkeren. De propellers stoppen dan onmiddellijk met draaien.



Handmatige besturing

- In de handmatige besturingsmodus stuurt u de HOVERAir X1 PRO/PROMAX naar een geschikte locatie om deze handmatig te laten landen. U kunt ook de functie voor terugkeren met één klik gebruiken om de HOVERAir X1 PRO/PROMAX terug te brengen nabij het vertrekpunt.

Let op: Steek geen vingers of andere voorwerpen in de propellerbeschermkap. Voor aanvullende veiligheidsvoorzorgen verwijzen wij u naar de disclaimer en de veiligheidsinstructies op onze officiële website (<https://hoverair.com/pages/x1-pro-and-promax-support>).

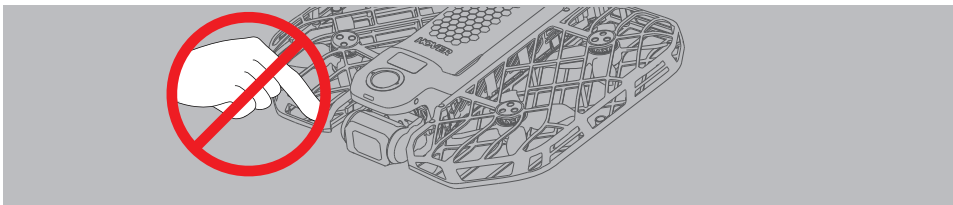

Stap 7 Schakelmodi en ingestelde parameters

Inleiding tot schermfuncties

■ OmniTerrain



Wateroppervlak Uitgestrekt landschap met één kleur Rijstvelden, bloemenweiden Situaties met weinig licht

OPMERKING: Wanneer het 'OmniTerrain-pictogram' brandt, kan de vliegende camera een meer uitgebreide reeks situaties vastleggen, zoals wateroppervlakken, uitgestrekte landschappen in één kleur, wuivende rijstvelden, bloemenweiden en taferelen met weinig licht. We raden af om in zulke situaties te vliegen wanneer het pictogram niet brandt.

■ De intelligente vliegmodus inschakelen



Vliegmodus

Wijzig de vliegmodus door kort op de selectieknop te drukken.

■ Parameters instellen



Vliegmodusparameters

Houd de schakelknop ingedrukt om de instellingen voor vliegtrajectparameters te openen. De parameters beginnen te knipperen, wat aangeeft dat ze aangepast kunnen worden. Druk kort op de schakelknop om de knipperende vliegtrajectparameters te doorlopen.

■ Parameters instellen



Houd terwijl de vliegmodusparameters knippen de selectieknop lang ingedrukt om te wisselen tussen parameterinstellingen.

- Zowel het wisselen tussen modi als het instellen van parameters kan via de app worden gedaan.

Stap 8 Video- en fotodownloads

- Nadat u via Bluetooth verbinding hebt gemaakt met de HOVERAir X1 PRO/PROMAX, kunt u op de 'Hover'-pagina in de app miniaturen met een lage resolutie bekijken van nieuw vastgelegd beeldmateriaal. Selecteer de opnamen die u wilt downloaden.
- Nadat u de inhoud hebt gedownload, kunt u de opnamen bekijken in 'Home > Moments' (Home > Momenten) of in de lokale galerij van uw telefoon.

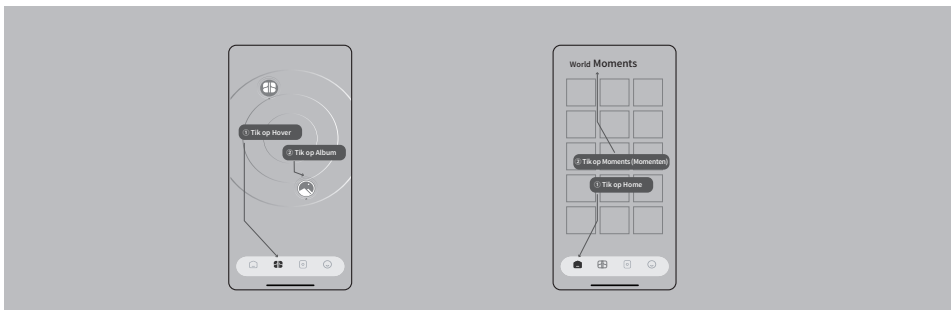

Let op: Maak om content te downloaden via Wi-Fi verbinding met de vliegende Hover-camera en volg de instructies totdat de verbinding tot stand is gebracht.

Vluchtbeperkingen

1. Voor de veiligheid dient u dit product te gebruiken in overeenstemming met de plaatselijke wet- en regelgeving. Controleer dat zowel de firmware van de vliegende camera als de app zijn bijgewerkt naar de nieuwste versies.
2. Gebieden waar vliegen verboden is, zijn onder andere (maar niet uitsluitend) grote vliegvelden wereldwijd, grote steden/stedelijke gebieden, evenementenlocaties enz. Raadpleeg alle lokale wetten en voorschriften en houd u hieraan voordat u dit product gebruikt.

Productspecificaties

Maximaal startgewicht: 192 g (inclusief propellers en Li-ion batterij).	Li-ion batterij
Afmetingen na uitklappen: 173 mm x 149 mm x 39 mm	Nominale capaciteit: 1920 mAh
Afmetingen na inklappen: 105 mm x 149 mm x 34 mm	Energie: 14,17 Wh
Maximale stijgsnelheid: 3 m/s	Nominale spanning: 7,38 V
Maximale daalsnelheid: 3 m/s	Maximale laadspanning: 8,5 V
Maximale horizontale vliegsnelheid: 11 m/s	WiFi
Maximale geografische vlieghoogte: 2000 m	Protocol: 802.11 a/b/g/n/ac/ax
Maximale vliegtijd: 16 min	Wi-Fi frequentiebanden voor verbinden van app met de vliegende camera:
Maximale zweeftijd: 15 min	2,4 GHz - 2,4835 GHz
Maximale windweerstand: 10,7 m/s (windkracht 5)	5,725 GHz - 5,850 GHz
Maximaal propellertoerental: 35.000 tpm	
Bedrijfstemperatuur: -5 °C tot 40 °C	
Ondersteund connectortype: USB-C	
Ondersteunde opladers: HOVER 30W oplader, HOVER 65W oplader of andere opladers die het USB PD-snelladprotocol ondersteunen.	
*In regio's waar het gebruik van de 5,8GHz frequentieband wettelijk is beperkt (zoals in Japan), gebruikt de telefoon alleen de 2,4GHz frequentieband om verbinding te maken met de vliegende camera.	
*Als de telefoon de 5,8 GHz frequentieband niet ondersteunt, wordt automatisch de 2,4 GHz frequentieband gebruikt om verbinding te maken met de vliegende camera.	
Ondersteunde besturingsmethoden: App-besturing, bakenbesturing.	
De HOVER X1-app ondersteunt Android 7.0 en hoger en iOS 12.1 en hoger.	

Ondersteunde automatische vluchtmodi

Zweven	De vliegende camera blijft zwevend op zijn plek. De camera draait om het onderwerp te volgen en houdt dit voortdurend in beeld.
Uitzoomen	De vliegende camera koppelt via intelligente elektronica vast aan het onderwerp en vliegt vervolgens omhoog en weg, waardoor vanaf een afstand weidse vergezichten worden vastgelegd.
Omloopbaan	De camera volgt het onderwerp voortdurend en cirkelt er tegelijkertijd omheen voor dynamische opnamen.
Volgen	De camera koppelt vast aan het onderwerp en volgt de bewegingen ervan.
Vogelvlucht	De vliegende camera stijgt naar een grotere hoogte en legt uitgestrekte landschappen vast vanuit een klassiek vogelvluchtperspectief.
Opzij volgend	De camera koppelt vast aan het onderwerp en blijft opzij ervan vliegen terwijl de beweging wordt gevolgd.
Van voren volgend	De camera koppelt vast aan het onderwerp en blijft ervoor vliegen terwijl de beweging van het onderwerp wordt gevolgd.
Ski-modus	De vliegende camera is geoptimaliseerd voor skiscènes: hij koppelt vast aan het onderwerp en volgt de bewegingen ervan.

Let op: In alle volgmodi bedraagt de maximumsnelheid van de vliegende camera 11 m/s.

Artikelenlijst

Artikelen	Modelnummer	Afmetingen	Gewicht
Propellers	H141_BLACK_CCW / H141_BLACK_CW	60 mm*60 mm*8,8 mm	0,86 g (per stuk)
Li-ion batterij	ZZ-H-3-003/004/004T	86,7 mm * 34 mm * 18,8 mm	63,6 g
*ND-filter	ZZ-H-9-004	24,8 mm * 17,1 mm * 3,5 mm	0,61 g (per stuk)

*Gebruikers mogen geen andere accessoires gebruiken dan die in de artikelenlijst of in officiële aanbevelingen zijn vermeld.

*De hierboven vermelde accessoires zijn de officiële accessoires voor de X1 PRO/X1 PROMAX. De meegeleverde artikelen kunnen variëren, afhankelijk van uw daadwerkelijke aankoop.

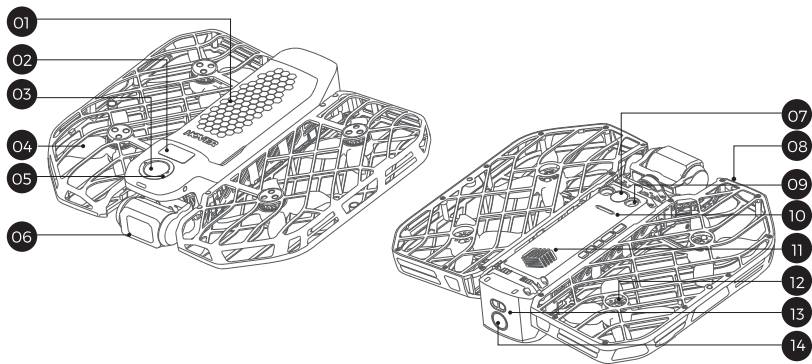

01 Batteri

02 Skärm

03 På/av-knapp

04 Propeller

05 Väljarknapp

06 Gimbal och kamera

07 VIO-sensor

08 Propellerskydd

09 TOF-sensor på undersidan

10 Högtalare

11 Värmeventil

12 Motor

13 TOF-sensor bak

14 Bakre hindrensensör

Steg 1 Ladda batteriet

- Ladda batteriet först för att aktivera det.



Ta ut HOVERAir
X1 PRO/PROMAX



Fäll ihop HOVERAir
X1 PRO/PROMAX

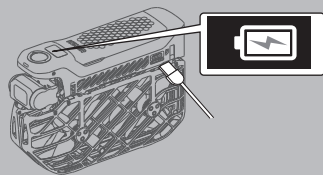

Ladda för att aktivera

Skärmen visar en laddningsanimering som indikerar att kameran laddas.

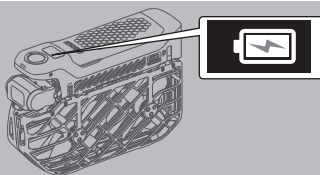

Om skärmen visar 100 % batteriladdning eller är helt avstängd är enheten fulladdad.

Steg 2 Ladda ner appen

- Skanna QR-koden och ladda ner och installera Hover X1-appen för att aktivera enheten.



iOS / Android

Steg 3 Slå på/av

- Håll på/av-knappen intryckt.

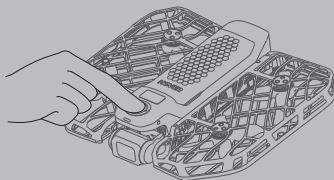

Håll på/av-knappen intryckt i cirka 2 sekunder för att slå på skärmen. Håll på/av-knappen intryckt för att stänga av.

Steg 4 Anslut appen

- HOVERAir X1 PRO/PROMAX ansluts till appen via Bluetooth. Följ dessa steg.

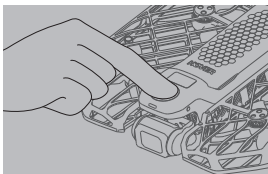

Slå på HOVERAir X1 PRO/PROMAX.



Öppna Hover X1-appen.



Tryck för att öppna sidan Hover (Hovra) och följ anvisningarna för att aktivera Bluetooth. Tryck på Hover (Hovra) för att söka efter HOVERAir-enheter i närheten och välj sedan att ansluta.

Obs! Håll båda knapparna intryckta samtidigt tills statuslampan lyser blått. Det indikerar att enheten har gått in i Bluetooth-parkopplingsläge och kan anslutas till telefonen.

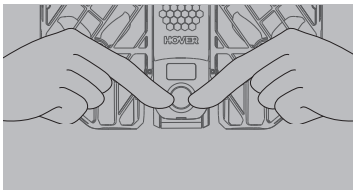

Lampan börjar lysa blått

Steg 5 Starta HOVERAir X1 PRO/PROMAX

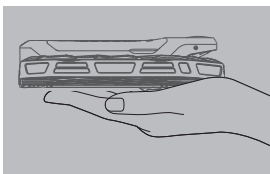

Fäll ut HOVERAir X1 PRO/PROMAX så som det visas på bilden och håll den horisontellt.

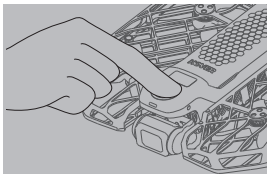

Tryck på på/av-knappen.

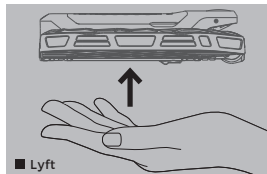

■ Lyft

Släpp enheten när propellrarna börjar snurra snabbt.

Steg 6 Landa/hämta HOVERAir X1 PRO/PROMAX

Intelligenta flyglägen

- Efter att ha slutfört de intelligenta flyglägena återvänder HOVERAir X1 PRO/PROMAX automatiskt till det område där den lyfte. När den flygande kameran närmar sig platsen den lyfte ifrån placerar du handen cirka 20 cm direkt under den. Enheten landar då i din handflata och propellrarna slutar rotera.

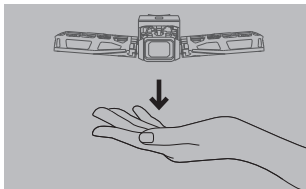

Placera handen cirka 20 cm direkt under HOVERAir X1 PRO/PROMAX.

- I en nödsituation tar du tag i HOVERAir X1 PRO/PROMAX och trycker en kort stund på på/av-knappen eller vrider den 180 grader. Propellrarna slutar omedelbart att snurra.



Tryck en kort stund på på/av-knappen.



Rotera den flygande kameran 180 grader för att stoppa propellrarna från att snurra.

Manuell styrning

- I manuellt styrläge styr du HOVERAir X1 PRO/PROMAX till en lämplig plats och landar den manuellt. Alternativt kan du använda återvändningsfunktionen med ett klick för att flyga HOVERAir X1 PRO/PROMAX tillbaka till platsen där den lyfte.

Obs! Stoppa inte in fingrarna eller andra föremål i propellerskyddet. Ytterligare säkerhetsåtgärder finns i ansvarsfriskrivningen och säkerhetsanvisningarna på vår officiella webbplats (<https://hoverair.com/pages/x1-pro-and-promax-support>).

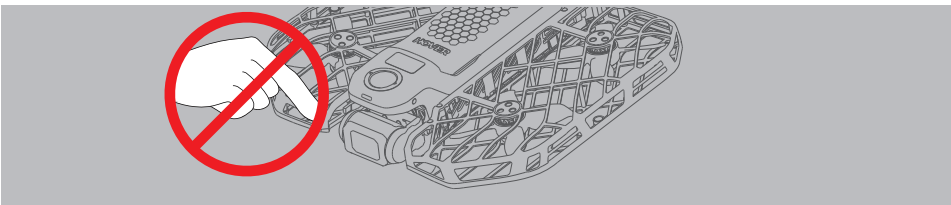

Steg 7 Växla lägen och ställ in parametrar

Introduktion till skärmfunktioner

■ OmniTerrain



Obs! När OmniTerrain-ikonen lyser kan den flygande kameran fotografera ett bredare spektrum av scener, bland annat vattenytor, vidsträckta enfärgade landskap, vajande risfält, blomsterängar och miljöer med svagt ljus. Vi avråder från att flyga i dessa scener om inte ikonen lyser.

■ Växla mellan intelligenta flyglägen



Växla flygläge genom att trycka en kort stund på väljarknappen.

■ Ställa in parametrar



Håll växlingsknappen intryckt för att öppna parameterinställningarna för flygväg. Parametrarna börjar blinka, vilket indikerar att de kan justeras. Tryck en kort stund på växlingsknappen för att bläddra igenom de blinkande flygvägsparametrarna.

- Ställa in parametrar



- Både lägesväxling och parameterinställningar kan göras via appen.

Steg 8 Ladda ner videor och foton

- Efter att du har anslutit via Bluetooth till HOVERAir X1 PRO/PROMAX kan du visa lågupplösta miniatyrer av nyligen tagna bilder på sidan Hover (Hovra) i appen. Välj dina favoritbilder för nedladdning.
- Efter nedladdningen kan du se det nedladdade innehållet i Home (Start) > Moments (Ögonblick) och i telefonens lokala galleri.

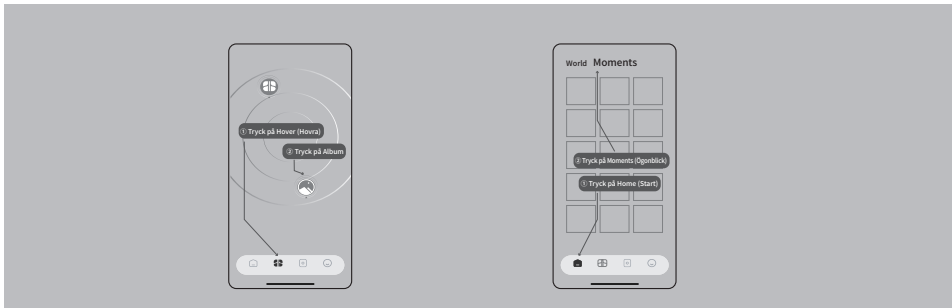

Obs! Ladda ner innehåll genom att ansluta till den flygande Hover-kamerans Wi-Fi och följ anvisningarna tills anslutningen är klar.

Flygbegränsningar

1. Den här produkten ska användas i enlighet med lokala lagar och förordningar av säkerhetsskäl. Se till att både den inbyggda programvaran i den flygande kameran och appen är uppdaterade till de senaste versionerna.
2. Flygbegränsade områden inkluderar men är inte begränsade till större flygplatser över hela världen, större städer/regioner, arenor osv. Läs och följ alla lokala lagar och förordningar innan du använder den här produkten.

Produktspecifikationer

MTOM (maximal startmassa): 192 g
 (inklusive propellrar och litiumjonbatteri).
 Mått, utfäld: 173 × 149 × 39 mm
 Mått, hopfäld: 105 × 149 × 34 mm
 Maximal uppstigningshastighet: 3 m/s
 Maximal nedstigningshastighet: 3 m/s
 Maximal horisontell flyghastighet: 11 m/s
 Maximal flyghöjd: 2 000 m
 Maximal flygtid: 16 min
 Maximal hovringstid: 15 min
 Maximalt vindmotstånd: 10,7 m/s (vindstyrka 5)
 Maximal propellerhastighet: 35 000 varv/min
 Drifttemperatur: -5 till 40 °C

Anslutningstyp som stöds: USB-C

Laddare som stöds: HOVER 30 W-laddare, HOVER 65 W-laddare och andra laddare som har stöd för snabbbladdningstekniken USB-PD.

*I områden där frekvensbandet 5,8 GHz är begränsat enligt lag (t.ex. Japan) använder telefonen endast frekvensbandet 2,4 GHz för att ansluta till den flygande kameran.

*Om telefonen inte har stöd för frekvensbandet 5,8 GHz använder den automatiskt frekvensbandet 2,4 GHz för att ansluta till den flygande kameran.

Styrmeter som stöds: appstyrning, sändarstyrning.

HOVER X1-appen har stöd för Android 7.0 och senare och iOS 12.1 och senare.

Litiumjonbatteri

Nominell kapacitet: 1 920 mAh

Energi: 14,17 Wh

Nominell spänning: 7,38 V

Max. laddningsspänning: 8,5 V

WiFi

Protokoll: 802.11 a/b/g/n/ac/ax

Wi-Fi-frekvensband för anslutning av appen till den flygande kameran:

2,4-2,4835 GHz

5,725-5,850 GHz

Automatiska flyglägen som stöds

Hovra	Den flygande kameran hovrar på ett och samma ställe. Kameran roterar för att följa motivet och håller det i bild hela tiden.
Zooma ut	Den flygande kameran låser sig vid motivet och flyger sedan uppåt och bortåt och fotograferar vidsträckt vy på avstånd.
Omlopps bana	Kameran följer kontinuerligt motivet medan den cirklar runt det för dynamiska bilder.
Följ	Kameran låser sig vid motivet och följer dess rörelser.
Fågelperspektiv	Den flygande kameran stiger till en högre höjd och fotograferar vidsträckt landskap ovanifrån, med ett klassiskt fågelperspektiv.
Följ vid sidan	Kameran låser sig vid motivet och följer dess rörelser från sin position vid sidan.
Följ framför	Kameran låser sig vid motivet och följer dess rörelser framifrån.
Skidläge	Den flygande kameran är optimerad för skidåkningsscener, låser sig vid motivet och följer dess rörelser.

Obs! I alla följlägen är den flygande kamerans maximala hastighet 11 m/s.

Lista över delar

Delar	Modellnummer	Mått	Vikt
Propellrar	H141_BLACK_CCW / H141_BLACK_CW	60 × 60 × 8,8 mm	0,86 g (varje del)
Litiumjonbatteri	ZZ-H-3-003/004/004T	86,7 × 34 × 18,8 mm	63,6 g
*ND-filter	ZZ-H-9-004	24,8 × 17,1 × 3,5 mm	0,61 g (varje del)

*Det är inte tillåtet att använda andra tillbehör än de på listan över delar eller enligt officiella rekommendationer.

*Tillbehören i ovanstående lista är de officiella tillbehören till X1 PRO/X1 PROMAX. Delarna som ingår kan variera beroende på ditt faktiska köp.

ZEROZERO
R O B O T I C S